

**DAIKIN**

**INVERTER**



DAIKIN ROOM AIR CONDITIONER

# Operation Manual

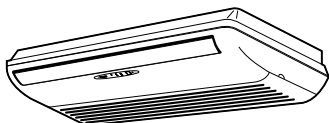

MODELS FLXS25BVMB FLKS25BVMB  
FLXS35BVMB FLKS35BVMB  
FLXS50BVMB FLKS50BVMB  
FLXS60BVMB FLKS60BVMB

English

Deutsch

Français

Nederlands

Español

Italiano

Ελληνικά

Portugues

Russian



# INHOUD

## LEZEN VOOR GEBRUIK

---

Veiligheidsmaatregelen .....	2
Namen van onderdelen .....	4
Vorbereidingen Voor Gebruik.....	7

## GEBRUIK

---

AUTO · DROGEN · KOELEN · VERWARMEN · VENTILATOR modus .....	10
Instelling van de luchtstroomrichting .....	12
Modus KRACHTIG .....	14
BUITENUNIT STIL laten werken.....	15
Modus VERTREKKEN .....	16
Gebruik van de Timer .....	18
Opmerking voor Multisysteem.....	20

## ONDERHOUD

---

Onderhoud en Reiniging .....	22
------------------------------	----

## PROBLEMEN OPLOSSEN

---

Problemen Oplossen.....	25
-------------------------	----

# Veiligheidsmaatregelen

- Bewaar deze handleiding op een plaats waar de gebruiker deze gemakkelijk kan terugvinden.
- Lees de handleiding aandachtig door voordat u het apparaat gaat gebruiken.
- Lees de volgende punten, voor de veiligheid van uzelf en die van anderen, aandachtig door.
- Dit handleiding voorzorgsmaatregelen in WAARSCHUWINGEN en AANDACHTSPUNTEN. Volg de onderstaande veiligheidsaanwijzingen nauwgezet op: ze zijn opgesteld voor de veiligheid van uzelf en die van anderen.



## WAARSCHUWING

Als u de aanwijzingen niet nauwgezet opvolgt kan het apparaat mogelijk schade aan eigendommen en persoonlijk letsel veroorzaken of zelfs levensbedreigend zijn.



## VOORZORGSMATREGELEN

Als u de aanwijzingen niet nauwgezet opvolgt kan het apparaat mogelijk schade veroorzaken aan eigendommen en persoonlijk letsel veroorzaken.



Voorkom dat.



Volg de onderstaande aanwijzingen nauwgezet op



Vergeet niet om de airconditioner te aarden



Voorkom dat de airconditioner (of de afstandsbediening) nat wordt.



Druk de toetsen van de airconditioner (of de afstandsbediening) nooit in met natte handen.



## WAARSCHUWING

- Om brand, explosies of letsel te voorkomen mag het apparaat niet worden gebruikt in omgevingen waarin ontvlambare en/of corrosieve gassen aanwezig zijn. 
- Het is slecht voor uw gezondheid wanneer u uw lichaam gedurende lange tijd blootstelt aan de luchtstroom.
- Steek nooit een vinger, staaf of andere objecten in de luchtinlaat- of uitlaatopening. Omdat de ventilator met hoge snelheid draait, kan hierdoor letsel ontstaan.
- Probeer de airconditioner niet zelf te repareren, breng geen wijzigingen aan en probeer ook niet om het apparaat zelf opnieuw te installeren. Wanneer de apparatuur niet op de juiste manier is geïnstalleerd kan gevaar voor elektrische schokken of brand e.d. ontstaan. Neem voor reparaties en het opnieuw installeren van het apparaat contact op met uw Daikin-leverancier voor advies en informatie.

- Het in de airconditioner toegepaste koelmiddel is veilig. Hoewel lekkages normaal niet voorkomen is het in voorkomende gevallen van groot belang dat weggelekt koelmiddel niet in contact komt met open vuur, zoals van gasverwarmingstoestellen, benzinekachels of gasfornuizen. 
- Als de airconditioner niet goed koelt (of verwarmt) is het mogelijk dat koelmiddel weglekt; neem in dat geval contact op met uw leverancier. Neem, wanneer reparaties uitgevoerd moeten worden waarbij koelmiddel moet worden bijgevuld, contact op met onze technische dienst.
- Probeer de airconditioner niet zelf te installeren. Wanneer de apparatuur niet op de juiste manier is geïnstalleerd kan lekkage of gevaar voor elektrische schokken of brand ontstaan. Neem voor het installeren van het apparaat contact op met uw leverancier of een erkend installateur.
- Schakel, wanneer u iets vreemds waarneemt, zoals een brandlucht, het apparaat onmiddellijk uit, schakel de hoofdschakelaar uit. En neem contact op met de leverancier voor aanvullende instructies.



## VOORZORGSMATREGELEN

- De airconditioner moet geaard worden. Door een slechte aarding kan gevaar voor elektrische schokken ontstaan. Sluit de aardingsdraad niet aan op een gas- of waterleiding, bliksemafleider of de aardedraad van een telefooninstallatie. 

- Gebruik het apparaat niet voor het koelen van pensioentrekken, voedsel, planten, dieren of kunstwerken, omdat daardoor de kwaliteit nadelig kan worden beïnvloed.
- Zorg ervoor dat kleine kinderen, planten of dieren zich nooit direct in de luchtstroom bevinden.
- Plaats nooit apparatuur die werkt met open vuur in de luchtstroom van het apparaat of onder de binnunit. Dit kan resulteren in een onvolledige verbranding in het apparaat of vervorming van de airconditioner als gevolg van de opstijgende warmte.
- Zorg ervoor dat de inlaat- en uitlaatopeningen niet afgedekt worden. Wanneer de luchtstroom wordt geblokkeerd gaat het apparaat slechter werken en kunnen storingen ontstaan.
- Ga nooit op de buitenunit staan of zitten. Plaats geen objecten bovenop het apparaat om letsel te voorkomen en verwijder nooit het ventilatorrooster.
- Plaats geen objecten onder de binnen- of buitenunit die niet bestand zijn tegen vocht. Onder bepaalde voorwaarden is het mogelijk kan het vocht in de lucht in het apparaat condenseren en uit het apparaat druppelen.
- Controleer de aansluitingen en bevestiging op beschadiging wanneer het apparaat gedurende lange tijd is gebruikt.
- Raak de luchtinlaat en de aluminium jaloezieën van de buitenunit nooit aan. Hierdoor kan letsel ontstaan.



- Zorg voor voldoende ventilatie van de ruimte wanneer de airconditioner wordt gebruikt in een ruimte waarin ook een brander wordt gebruikt, om een zuurstoftekort te voorkomen.
- Schakel de airconditioner uit, schakel de hoofdschakelaar van het apparaat uit en trek de stekker uit het stopcontact voordat u het apparaat gaat reinigen.
- Sluit de airconditioner niet aan op een voedingsbron met andere specificaties dan de genoemde. Hierdoor kunnen storingen of brand ontstaan.
- Afhankelijk aan de plaats waar het apparaat wordt gebruikt kan het noodzakelijk zijn om een aardlekschakelaar te installeren. Wanneer de airconditioner niet is aangesloten op een aardlekschakelaar kan gevaar voor elektrische schokken ontstaan.
- Zorg ervoor dat de afvoerslang het overtollige water gemakkelijk kan afvoeren. Door een slechte afvoer kan waterschade ontstaan aan het gebouw, de inventaris enz.



- Bedien de airconditioner nooit met natte handen.



- Reinig de airconditioner nooit met overvloedig water; gebruik alleen een licht bevochtigde doek.
- Plaats geen objecten bovenop het apparaat die water of andere vloeistoffen bevatten. In dat geval kan gemorst of het apparaat binnendringen, de elektrische isolatiematerialen aantasten waardoor gevaar voor elektrische schokken kan ontstaan.



## Installatie-plaats

- Neem contact op met de winkel wanneer u de airconditioner in een van de volgende soorten omgeving wilt installeren.
  - Plaatsen waar olie of vet, stoom of roet aanwezig is.
  - Zoute omgevingen, zoals aan de kust.
  - Plaatsen met zwavelgassen, zoals uit hete bronnen.
  - Plaatsen waar de buitenunit mogelijk door sneeuw geblokkeerd kan raken.

De afvoer van de buitenunit moet uitmonden in een plaats met goede drainage.

## Houd rekening met geluidsoverlast voor uw bureu

- Kies een plaats zoals hieronder beschreven voor de installatie.
  - Een plaats die stevig genoeg is om het gewicht van de unit te dragen, maar die niet het geluid en de vibratie tijdens het in werking zijn van het systeem versterkt.
  - Een plaats waar lucht of geluid uit de buitenunit uw bureu niet tot last kan zijn.

## Elektrische werkzaamheden

- U dient voor de stroomvoorziening gebruik te maken van een aparte groep speciaal voor uw airconditioner.

## Verplaatsen van het systeem

- Wanneer de airconditioner moet worden verplaatst, moet dit door een vakbekwaam installateur worden uitgevoerd. Neem contact op met de leverancier als het nodig blijkt te zijn om het systeem te verplaatsen of te veranderen.

# Namen van onderdelen

## ■ Binnenunit

De binnenunit kan worden aan het plafond of op de wand worden geïnstalleerd. De beschrijvingen in deze handleiding zijn gemaakt voor het geval van montage op het plafond. (De procedure is echter gelijk voor het geval van wandmontage.)

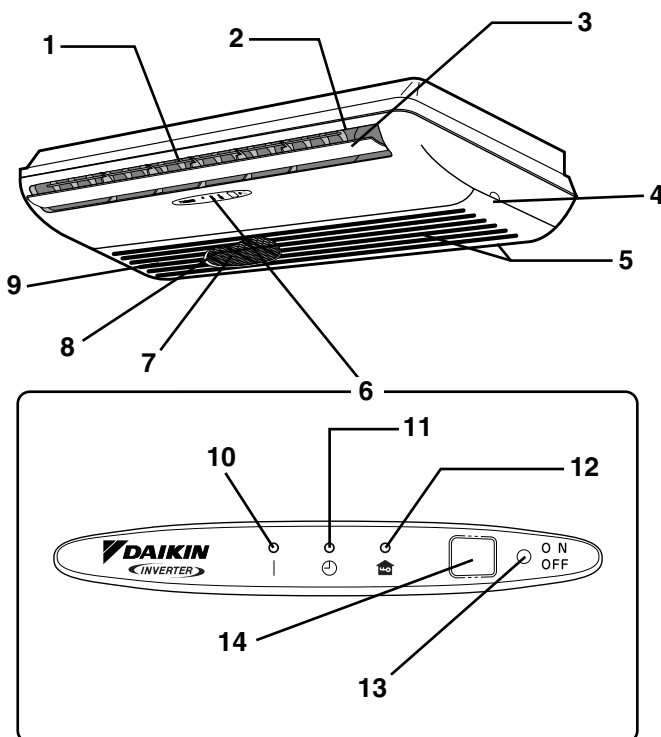

## ■ Het ventilatierooster openen

Zo opent u het ventilatierooster : (pagina 22)

### ⚠ VOORZORGSMAATREGELEN

- Zorg ervoor dat het apparaat en de hoofdschakelaar uitgeschakeld zijn voordat u het ventilatierooster opent.

## ■ Buitenunit

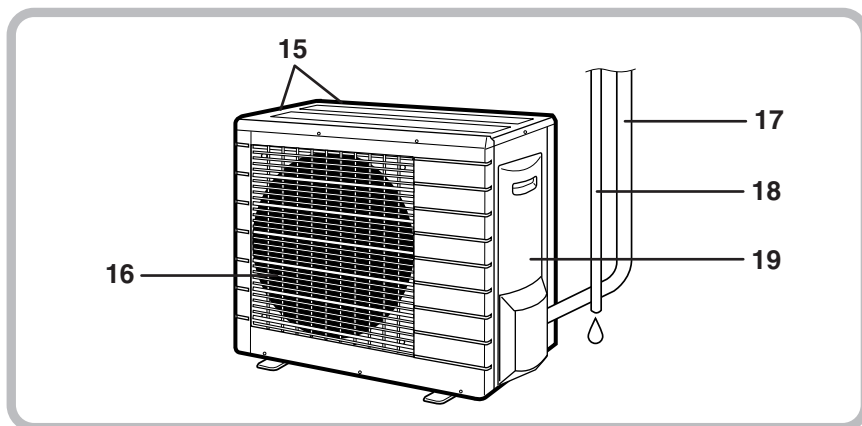

### ■ Binnenunit

#### 1. Louvres (verticale lamellen):

De louvres bevinden zich binnenin de luchtuitlaat. (pagina 12.)

#### 2. Luchtuitlaat

#### 3. Jaloezieën (Horizontale lamellen): (pagina 12.)

#### 4. Roosterlip

#### 5. Luchtinlaat

#### 6. Display

#### 7. Luchtfilter

#### 8. Fotokatalytisch geurfilter en luchtzuiveringsfilter:

- Deze filters zijn bevestigd aan de binnenzijde van het luchtfilter.

#### 9. Ventilatioerooster

#### 10. Werkingslampje (groen)

#### 11. TIMER-lampje (geel): (pagina 18.)

#### 12. Lampje VERTREKKEN (rood):

Gaat branden wanneer u de modus VERTREKKEN heeft ingeschakeld. (pagina 16.)

#### 13. AAN/UIT-schakelaar van binnenunit: (pagina 10.)

- Druk eenmaal op deze schakelaar om het apparaat te starten.  
Druk nogmaals om het te stoppen.
- De werkingsmodus verwijst naar de volgende tabel.

	Modus	Temperatuurinstelling	Luchtdebiet
FLKS	KOELEN	22°C	AUTO
FLXS	AUTO	25°C	AUTO

- Druk de schakelaar in met een puntig voorwerp, zoals bijvoorbeeld een pen.
- Deze schakelaar kan gebruikt worden wanneer de afstandsbediening zoekgeraakt is.

#### 14. Signaalontvanger:

- Deze vangt de signalen van de afstandsbediening op.
- Telkens als de unit een signaal ontvangt hoort u een korte pieptoon.
  - Modus wordt ingeschakeld ..piep
  - Instellingen zijn gewijzigd.....piep
  - Modus wordt uitgeschakeld..... lange pieptoon

### ■ Buitenunit

#### 15. Luchtinlaat: (Achteraan en opzij)

#### 16. Luchtuitlaat

#### 17. Koelmiddelleidingen en verbindingskabel tussen de units

#### 18. Drainerslang

#### 19. Aardaansluiting:

- Onder deze kap.

De uitvoering van de buitenunit kan bij sommige modellen afwijken.

## ■ Afstandsbediening

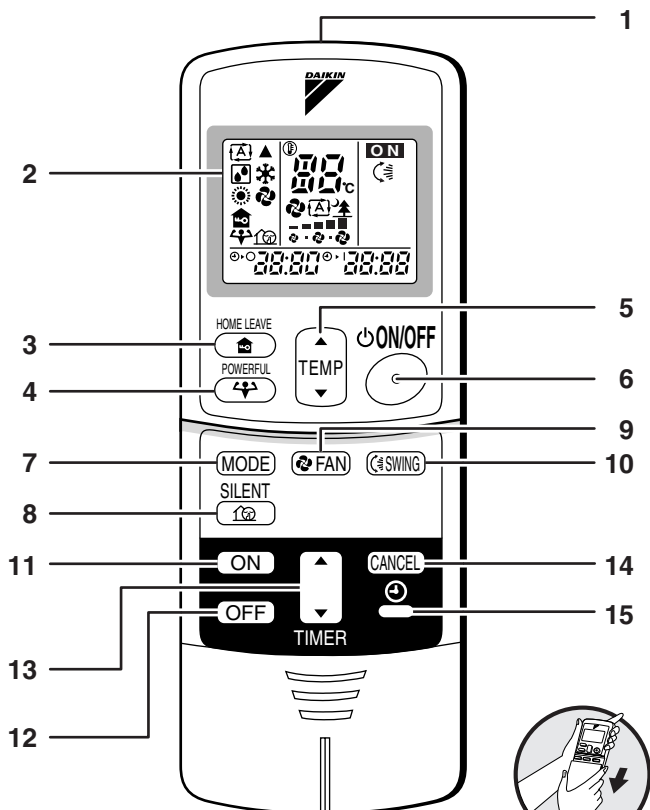

< ARC433A5, A6 >



### 1. Signaalzender:

- Verstuur signalen naar de binneneenheid.

### 2. Display:

- Toont de huidige instellingen.  
(In dit voorbeeld wordt elke sectie ter verklaring afgebeeld met alle displays AAN.)

### 3. VERTREKTOETS:

VOOR BEDIENING WANNEER U DE RUIMTE VERLAAT (pagina 16.)

### 4. KRACHTIG-knop:

voor KRACHTIGE werking (pagina 14.)

### 5. TEMPERAATUURINTELTOETSEN:

- Hiermee wordt de temperatuurinstelling gewijzigd.

### 6. AAN/UIT-knop:

- Druk deze toets eenmaal in op de modus in te schakelen.  
Druk nogmaals op de toets om de modus uit te schakelen.

### 7. MODUSKEUZETOETS:

- Hiermee selecteert u de werksmodus. (AUTO/DROGEN/KOELEN/VERWARMEN/VENTILATOR) (pagina 10.)

### 8. Toets BUITENUNIT STIL:

(pagina 15.)

### 9. VENTILATOR-instelknop:

- Hiermee stelt u de hoeveelheid te verplaatsen lucht in.

### 10. Toets ZWENK:

(pagina 12.)

### 11. INSCHAKELTIMER-knop:

(pagina 19.)

### 12. UITSCHAKELTIMER-knop:

(pagina 18.)

### 13. Insteltoets TIJD:

- Hiermee kunt u de instelling van de tijd wijzigen.

### 14. TIMERANNULATIE-knop:

- Hiermee annuleert u de instellingen van de tijdschakelaar.

### 15. KLOK-knop:

(pagina 9)

# Vorbereidingen Voor Gebruik

## ■ De batterijen plaatsen

1. Druk op  met uw vinger en schuif het deksel aan de achterkant in de richting van de pijl om het te verwijderen.
2. Plaats twee AAA-batterijen (droge cel).
3. Doe het deksel terug.

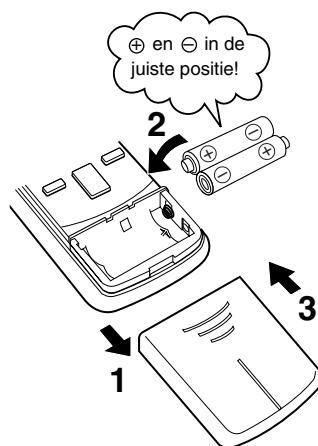

## LET OP

### ■ Opmerkingen over de batterijen

- Vervang de batterijen altijd door batterijen van hetzelfde type en vervang altijd beide batterijen.
- Verwijder de batterijen wanneer het systeem gedurende een langere periode niet wordt gebruikt.
- We adviseren u om deze elk jaar te vervangen door nieuwe batterijen maar wanneer het display van de afstandsbediening minder duidelijk afleesbaar wordt of de ontvangst van signalen gestoord wordt, kan het noodzakelijk zijn om de batterijen eerder te vervangen. Gebruik uitsluitend alkalibatterijen.
- Met de meegeleverde batterijen kan het systeem worden getest.  
Deze batterijen kunnen echter maar een korte levensduur hebben, afhankelijk van de fabricagedatum van de airconditioner.

# Vorbereidingen Voor Gebruik

## ■ Bediening van de afstandsbediening

- Richt de afstandsbediening met het zendvenster naar de binnenunit om hem te gebruiken. De unit zal niet functioneren als de signalen tussen de unit en de afstandsbediening worden belemmerd door bijvoorbeeld een gordijn.
- Laat de afstandsbediening niet vallen of nat worden.
- De maximale afstand die de afstandsbediening kan overbruggen, is ongeveer 4 meter.

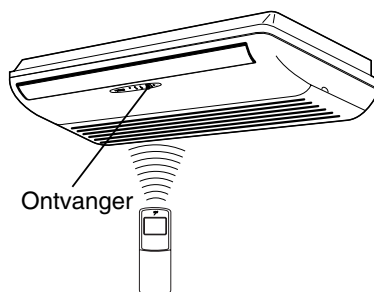

## ■ Bevestigen van de afstandsbedienings-houder tegen de wand

1. Kies een plaats waarvandaan de signalen de unit kunnen bereiken.
2. Bevestig de houder tegen de wand, een steunpilaar, enz. met de meegeleverde schroeven.
3. Plaats de afstandsbediening in de houder voor de afstandsbediening.

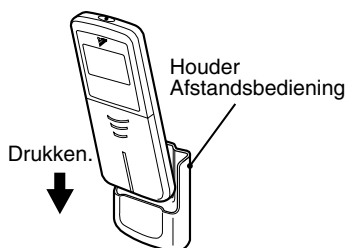

- Trek naar boven om uit te nemen.

## LET OP

### ■ Over de afstandsbediening

- Stel de afstandsbediening nooit bloot aan direct zonlicht.
- Stof op de signaalzender of -ontvanger zal de gevoeligheid doen afnemen. Verwijder het stof met een zachte doek.
- De communicatie tussen de afstandsbediening en de binnenunit kan worden belemmerd als er zich in de kamer een fluorescentie-lamp (TL-lamp) met een elektronische starter bevindt. Raadpleeg in dit geval de winkel.
- Als de afstandsbediening toevallig ook een ander apparaat kan bedienen, adviseren wij u dat apparaat op een andere plaats te zetten, of de winkel te raadplegen.

## ■ Druk op de volgende toetsen om de klok in te stellen

### 1. Druk op de toets “KLOK”.

0:00 verschijnt.

⊕ knippert.

### 2. Druk op de “Insteltoets TIJD” om de klok in te stellen op de huidige tijd.

Als u de “▲” of “▼” knop ingedrukt houdt loopt de klok versneld vooruit of achteruit.

### 3. Druk op de toets “KLOK”.

⊕ knippert.

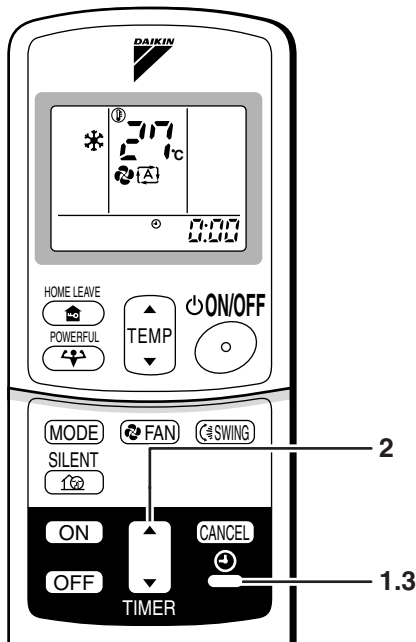

## ■ Schakel de hoofdschakelaar AAN.

- Wanneer u de hoofdschakelaar op AAN zet gaat de klep eerst open en dan weer dicht. (Dit is een normale procedure.)

## OPMERKING

### ■ Tips voor een zuinig energieverbruik

- Maak de kamer niet te koud of verwarm de kamer niet te sterk. Door de temperatuur op een gematigd peil in te stellen, bespaart u energie.
- Sluit de jaloezieën of de gordijnen. Door direct zonlicht en buitenlucht tegen te houden wordt het koelend (verwarmend) effect versterkt.
- Verstopte luchtfilters hinderen de goede werking en verhogen het energieverbruik. Reinig ze ongeveer eens om de twee weken.

#### Aanbevolen temperatuurstelling

Voor koeling: 26°C – 28°C  
Voor verwarming: 20°C – 24°C

### ■ Opmerking

- De airconditioning verbruikt altijd 15 – 35 watt elektriciteit, zelfs als ze niet werkt.
- Als u de airconditioning lange tijd niet gebruikt, bijvoorbeeld in de lente of herfst, schakelt u de hoofdschakelaar het best UIT.
- Gebruik de airconditioning in de volgende omstandigheden.

Modus	Gebruiksomstandigheden	Als het apparaat blijft werken buiten dit bereik
KOELEN	Buitentemperatuur: (2MK(X)) 10 tot 46 °C (3/4MK(X)) –10 tot 46 °C (RK(X)) –10 tot 46 °C Binnentemperatuur: 18 tot 32 °C Luchtvochtigheid binnen: 80% max.	• Een zekering kan het apparaat uitschakelen. (Bij gebruik van verschillende apparaten kan ze ook alleen de buitenunit uitschakelen.) • Er kan condensatie en lekkage optreden in de binnenunit.
VER- WARMEN	Buitentemperatuur: (2MX) –10 tot 21 °C (3/4MX) –15 tot 21 °C (RX) –15 tot 20 °C Binnentemperatuur: 10 tot 30 °C	• Een zekering kan het apparaat uitschakelen.
DROGEN	Buitentemperatuur: (2MK(X)) 10 tot 46 °C (3/4MK(X)) –10 tot 46 °C (RK(X)) –10 tot 46 °C Binnentemperatuur: 18 tot 32 °C Luchtvochtigheid binnen: 80% max.	• Een zekering kan het apparaat uitschakelen. • Er kan condensatie en lekkage optreden in de binnenunit.

- Bij gebruik buiten dit vochtigheids- of temperatuurbereik kan een zekering het apparaat buiten werking stellen.

# AUTO · DROGEN · KOELEN · VERWARMEN · VENTILATOR modus

De airconditioner wordt ingeschakeld in de door u geselecteerde modus. Wanneer u de airconditioner opnieuw inschakelt, zal deze opnieuw in dezelfde modus worden ingeschakeld.

## ■ Druk op de volgende toetsen om het apparaat in te schakelen

### 1. Druk op de “MODUSKEUZETOETS” en selecteer een werkingsmodus.

- Bij elke druk op de knop schakelt het apparaat naar de volgende modus over.

Ⓐ : AUTO

☐ : DROGEN

❄ : KOELEN

☀ : VERWARMEN

🌀 : VENTILATOR

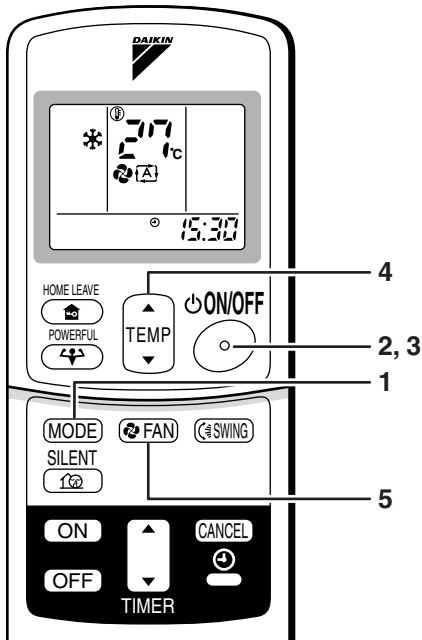
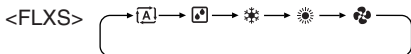
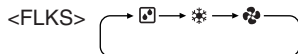

### 2. Druk op de toets “AAN/UIT”.

- De verklikkerlamp gaat branden.

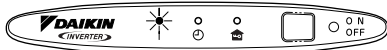

## ■ Druk op de volgende toetsen om het apparaat uit te schakelen

### 3. Druk nogmaals op de toets “AAN/UIT”.

- De verklikkerlamp dooft.





## ■ Om de temperatuurinstelling te wijzigen

### 4. Druk op de regelknop “TEMPERATUUR instellen”

Modus DROGEN of VENTILATOR	Modus AUTO of KOELEN of VERWARMEN.
De temperatuurinstelling is niet variabel.	Druk op “▲” om de temperatuur te verhogen en op “▼” om de temperatuur te verlagen.
	Stel de gewenste temperatuur in. 

## ■ Om de luchtdebietinstelling te wijzigen

### 5. Druk op de regeltoets “VENTILATORINSTELLING”.

Modus DROGEN	Modus AUTO of KOELEN of VERWARMEN of VENTILATOR
De instelling van het luchtdebiet kan niet worden gewijzigd.	Er kunnen vijf luchtdebietniveaus ingesteld worden, gaande van “  ” tot “  ” plus “  ” “  ” . 

- Stille werking van de binneneenheid

Wanneer de luchtstroom is ingesteld op “” zal de binneneenheid minder lawaai maken. Gebruik deze instelling om het apparaat stiller te laten werken.

Het apparaat kan minder krachtig werken wanneer de ventilatorsnelheid verlaagd is.

## ■ Om de luchtstroomrichting te wijzigen

(pagina 12.)

### OPMERKING

#### ■ Opmerking bij gebruik van de modus VERWARMEN

- Deze airconditioning verwarmt de kamer door warmte aan de buitenlucht te onttrekken en naar binnen te voeren. Daarom neemt de verwarmingscapaciteit af naarmate de buitentemperatuur daalt. Als het verwarmingsvermogen te laag is, is het aan te raden een ander verwarmingstoestel in combinatie met de airconditioning te gebruiken.
- Het verwarmingssysteem verwarmt de kamer door hete lucht door de hele kamer te laten circuleren. Na de start van de verwarmingsmodus duurt het even voor de kamer opwarmt.
- In de verwarmingsmodus kan er ijsvorming op de buitenunit optreden. Hierdoor verlaagt de verwarmingscapaciteit. In dit geval schakelt het systeem de ontdoomodus in om het ijs te verwijderen.
- Tijdens de ontdoomodus komt er geen warme lucht uit de binneneenheid.

#### ■ Opmerking bij gebruik van de modus DROGEN

- De microchip probeert om de luchtvochtigheid in de ruimte te laten dalen terwijl de temperatuur zo gelijk mogelijk wordt gehouden. Deze procedure regelt automatisch de temperatuur en ventilatorsnelheid; deze functie kan niet handmatig worden beïnvloed.

#### ■ Opmerking over modus AUTO

- In de werkingsmodus AUTO selecteert het systeem een temperatuurinstelling en de juiste werkingsmodus (KOELEN of VERWARMEN) op basis van de temperatuur in de ruimte bij inschakelen van de modus AUTO.
- Het apparaat past de instelling regelmatig aan en brengt de kamertemperatuur op het niveau dat de gebruiker ingesteld heeft.
- Als u het apparaat niet AUTOMATISCH wilt laten bedienen kunt u zelf de werkingsmodus en instellingen kiezen.

#### ■ Opmerking bij het instellen van het luchtdebiet (de verplaatste hoeveelheid lucht)

- Als de luchtverplaatsing geringer is, zal ook het koelings- of verwarmingseffect ook kleiner zijn.

# Instelling van de luchtstroomrichting

U kan de luchtstroomrichting aanpassen voor een optimaal comfort.

## ■ De horizontale lamellen (jaloezieën) instellen

### 1. Druk op de toets “ZWENK”.

 Het display wordt verlicht en de jaloezieën gaan heen en weer bewegen.

### 2. Wanneer de jaloezieën de gewenste stand hebben bereikt drukt u nogmaals op de toets “ZWENK”.

Het display wordt leeg.  
De jaloezieën stoppen met bewegen.

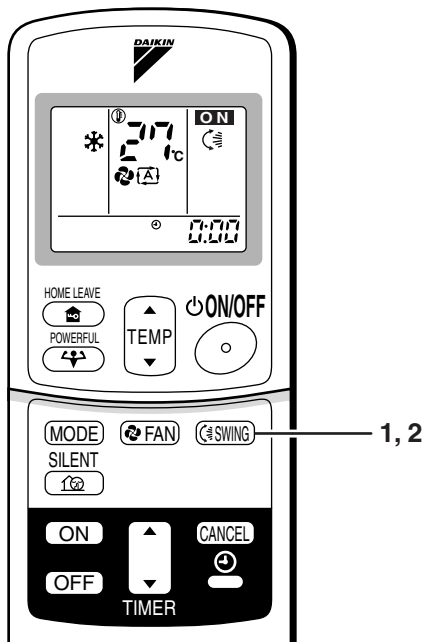

## ■ De verticale lamellen instellen (louvres)

- Gebruik altijd een stevig krukje of stabiel trapje wanneer u de instelhoek van de jaloezie wilt wijzigen. Houd de knop vast en verdraai de verticale lamellen. (U vindt de knop aan de linker- en rechterzijde van de lamellen.)

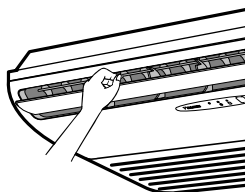

## Opmerkingen over de hoekinstelling van de jaloezieën en de verticale lamellen

- Behalve wanneer de modus [BEWEGEN] is geselecteerd, bereikt u het beste resultaat door de jaloezie in de modus KOELEN of DROGEN zo horizontaal mogelijk te plaatsen.
- Als de jaloezie in de modus KOELEN of DROGEN omlaag gericht ingesteld is, zal deze na ongeveer 60 minuten bewegen om condensvorming op de jaloezie te voorkomen.

### ■ OPGELET

- Gebruik altijd de afstandsbediening om de klepstand in te stellen. Als u de zwenkende klep met de hand verdraait, kan u het mechanisme beschadigen.
- Neem de nodige voorzichtigheid in acht bij het instellen van de louvres. Binnenin de luchtuitlaat draait een ventilator met hoge snelheid.

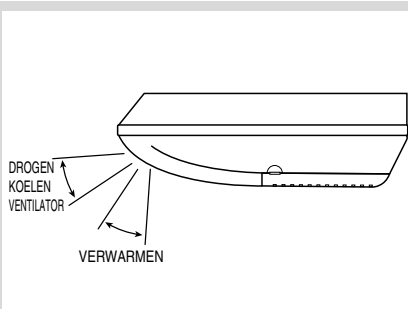

# Modus KRACHTIG

In de modus KRACHTIG wordt het koel-, c.q. verwarmingseffect in elke werkingsmodus versterkt. Hiermee gebruikt u de maximale capaciteit.

## ■ Druk op de volgende toetsen om de modus KRACHTIG in te schakelen

### 1. Druk op de toets “KRACHTIG”.

- De modus KRACHTIG stopt na 20 minuten. Dan schakelt het apparaat automatisch terug over op de instelling die het voor de modus KRACHTIG gebruikte.
- Wanneer de modus KRACHTIG is ingesteld zijn sommige functies niet beschikbaar.

## ■ Om de modus KRACHTIG te annuleren

### 2. Druk nogmaals op de toets “KRACHTIG”.

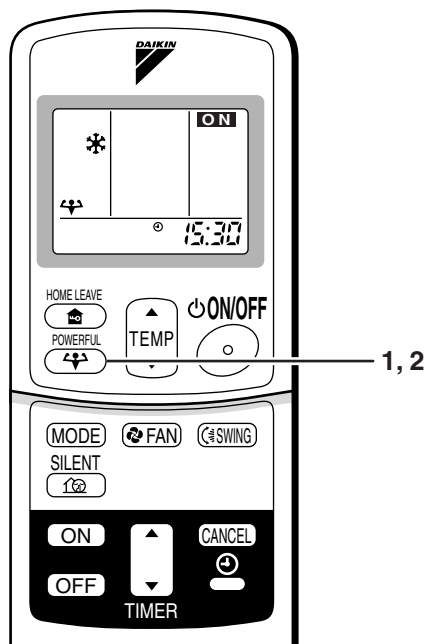

## OPMERKING

### ■ Opmerking over de modus KRACHTIG

#### • In de modi KOELEN en VERWARMEN

Om het koeleffect (verwarmingseffect) te optimaliseren moet de capaciteit van de buitenunit worden verhoogd en het luchtdebiet worden ingesteld op de maximale instelling. De temperatuur- en luchtstroominstelling kunnen niet worden gewijzigd.

#### • In modus DROGEN

De temperatuurinstelling wordt met 2,5°C verlaagd en het luchtdebiet lichtjes verhoogd.

#### • In modus VENTILATOR

Het luchtdebiet wordt permanent verhoogd tot de maximumwaarde.

#### • Wanneer een instelling van een voorkeursruimte wordt gebruikt

Zie “Opmerking voor Multisysteem” (pagina 20.)

# ■ BUITENUNIT STIL laten werken

Met de optie BUITENUNIT STIL produceert de ingeschakelde buitenunit minder lawaai doordat de frequentie en de snelheid van de ventilator van de buitenunit wordt aangepast. Deze functie is erg handig gedurende de nacht.

## ■ Druk op de volgende toetsen om de modus BUITENUNIT STIL in te schakelen

1. Druk op de toets “STIL”.

## ■ Druk op de volgende toetsen om de modus BUITENUNIT STIL uit te schakelen

2. Druk nogmaals op de toets “STIL”.

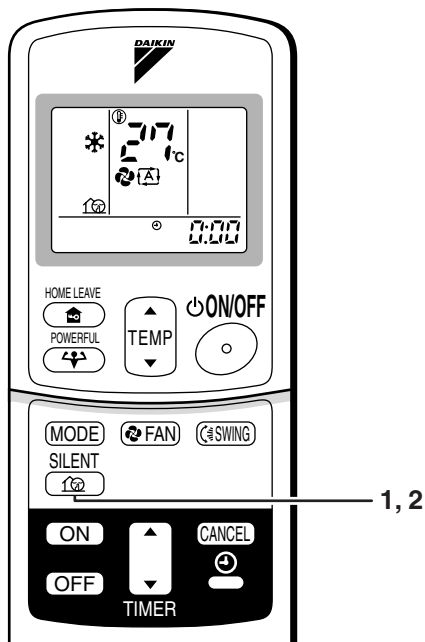

## OPMERKING

### ■ Opmerking bij het gebruik van de modus BUITENUNIT STIL

- In een Multisysteem zal deze functie alleen werken wanneer de optie BUITENUNIT STIL is ingeschakeld op alle gekoppelde binnenunits. Zie, wanneer een instelling van een voorkeursruimte wordt gebruikt, de “Opmerking voor Multisysteem” (pagina 20.)
- Deze functie is beschikbaar bij KOELEN, VERWARMEN en AUTOMATISCHE BEDIENING. (Niet beschikbaar is bij de modi VENTILATOR en DROGEN.)
- De modi KRACHTIG en BUITENUNIT STIL kunnen niet gelijktijdig worden gebruikt. De modus KRACHTIG heeft altijd de hoogste prioriteit.
- Als een modus gestopt is via de afstandsbediening of de AAN/UIT-schakelaar op het masterunit en de modus BUITENUNIT STIL is ingeschakeld, zal de melding “” zichtbaar blijven op het display van de afstandsbediening.

# Modus VERTREKKEN

De modus VERTREKKEN is een functie waarmee u de door u gewenste temperatuur- en luchtdebietinstellingen kunt opslaan.

## ■ Druk op de volgende toetsen om de modus VERTREKKEN in te schakelen

### 1. Druk op de toets “VERTREKKEN”.

- Het lampje VERTREKKEN gaat branden.

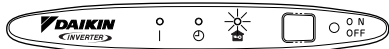

## ■ Druk op de volgende toetsen om de modus VERTREKKEN uit te schakelen

### 2. Druk nogmaals op de toets “VERTREKKEN”.

- Het lampje VERTREKKEN gaat uit.

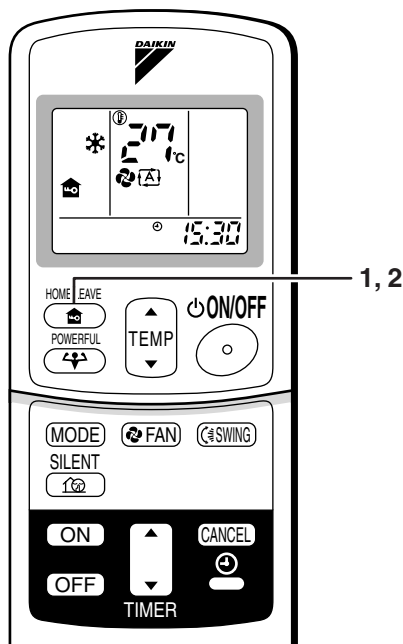

## Voordat u de functie VERTREKKEN gebruikt.

### ■ Zo stelt u de temperatuur en het luchtdebiet in voor de modus VERTREKKEN

Wanneer u de modus VERTREKKEN voor de eerste keer wilt gebruiken moet eerst de temperatuur en het luchtdebiet voor de modus VERTREKKEN worden ingesteld. Sla de door u gewenste temperatuur en het gewenste luchtdebiet op.

	Initiële instelling		Instelbereik	
	temperatuur	Luchtdebiet	temperatuur	Luchtdebiet
Koelen	25°C	AUTO	18-32°C	5 stappen, AUTO en STIL
Verwarmen	25°C	AUTO	10-30°C	5 stappen, AUTO en STIL

1. Druk op de toets “VERTREKKEN”. Controleer of de melding “” wordt weergegeven in het display van de afstandsbediening.
2. Pas de ingestelde temperatuur met “▲” of “▼” aan op de door u gewenste temperatuur.
3. Pas met het luchtdebiet aan met de insteltoets “VENTILATOR” aan op de door u gewenste instelling.

De modus VERTREKKEN zal, de volgende keer wanneer u het apparaat gebruikt, werken met deze instellingen. Om de opgeslagen instellingen te wijzigen herhaalt u de stappen 1 tot en met 3.

## ■ Wat houdt de modus VERTREKKEN in?

Wilt u een ingestelde temperatuur en ventilatorsnelheid waarbij u zich comfortabel voelt, meestal gebruiken? Met de modus VERTREKKEN kunt u de door u gewenste temperatuur- en luchtdebietinstellingen opslaan. U kunt de gewenste werkingsmodus eenvoudig inschakelen met de toets VERTREKKEN op de afstandsbediening. Deze functie is erg handig in de volgende situaties.

## ■ Zinnig in deze gevallen

### 1. Te gebruiken als energiebesparingsvoorziening

Stelt de temperatuur 2 - 3°C hoger (bij koelen) of lager (bij verwarmen) in dan normaal. Doordat de ventilatorsnelheid tot een minimum wordt gereduceerd kan het apparaat met minder energie werken. Ook handig wanneer u weg gaat of slaapt.

- **Dagelijks voordat u het huis verlaat...**



Wanneer u weggaat, drukt u op de knop "VERTREKKEN", waardoor de airconditioning de capaciteit aanpast tot de voorgeprogrammeerde temperatuur voor de modus VERTREKKEN.



Wanneer u terugkeert, treft u een prettig op temperatuur gehouden ruimte aan.



Druk nogmaals op de knop "VERTREKKEN" en de airconditioning past de capaciteit aan tot de temperatuur die is voorgeprogrammeerd voor normaal gebruik.

- **Voordat u naar bed gaat...**



Zet het apparaat op VERTREKKEN voordat u naar bed gaat.



Het apparaat houdt de temperatuur in de ruimte op een prettig niveau terwijl u slaapt.



Wanneer u de volgende ochtend in de woonkamer komt, is de temperatuur precies goed. Wanneer de modus VERTREKKEN wordt uitgeschakeld, wordt de temperatuur teruggebracht tot die, die is ingesteld voor normaal gebruik. Zelfs de koudste winters zullen geen probleem vormen!

### 2. Gebruik deze modus als voorkeursmodus.

Zodra u de temperatuur- en ventilatorsnelheidinstellingen die u meestal gebruikt heeft opgeslagen kunt u deze oproepen met slechts één druk op de toets VERTREKKEN. U hoeft daarvoor niet allerlei andere handelingen op de afstandsbediening uit te voeren.

## OPMERKING

- Zodra u de temperatuur en het luchtdebiet voor de modus VERTREKKEN heeft ingesteld, worden deze instellingen opgeslagen en steeds wanneer u de modus VERTREKKEN inschakelt gebruikt. Meer informatie over het wijzigen van deze instellingen vindt u in de paragraaf "Voor u de modus VERTREKKEN inschakelt" zie boven.
- De modus VERTREKKEN kan gebruikt worden in combinatie met zowel de modus KOELEN als VERWARMEN. Echter niet in combinatie met de modi AUTO, DROGEN en VENTILATOR.
- De modus VERTREKKEN werkt in combinatie met de ingeschakelde modi (KOELEN of VERWARMEN) op het moment dat u de toets VERTREKKEN inschakelt.
- De modi VERTREKKEN en BUITENUNIT STIL kunnen niet gelijktijdig worden gebruikt. De functie die hoort bij de laatst ingedrukte toets wordt uitgevoerd.
- De werkingsmodus kan niet worden gewijzigd wanneer de modus VERTREKKEN is ingeschakeld.
- Wanneer het systeem in de modus VERTREKKEN met de afstandsbediening of de AAN/UIT-schakelaar van de binneneenheid wordt uitgeschakeld, blijft de melding "📶" in het display van de afstandsbediening aanwezig.

# Gebruik van de Timer

De timerfuncties zijn handig om de airconditioning 's avonds en 's morgens automatisch aan en uit te schakelen. U kan de UITSCHAKELTIMER en INSCHAKELTIMER ook samen gebruiken.

## ■ Druk op de volgende toetsen om de UITSCHAKELTIMER in te schakelen

- Kijk of de klok juist staat.  
Stel de klok indien nodig op de juiste tijd in. (pagina 9.)

### 1. Druk op de toets “UITSCHAKELTIMER”.

0:00 verschijnt.

○-○ knippert.

### 2. Druk op de insteltoets “TIJD” tot de gewenste tijd wordt weergegeven.

- Bij elke druk op één van de knoppen wordt de tijd 10 minuten verlaat of vervroegd. Als u één van de knoppen ingedrukt houdt, verandert de instelling sneller.

### 3. Druk nogmaals op de toets “UITSCHAKELTIMER”.

- De TIMER-verklikkerlamp gaat branden.

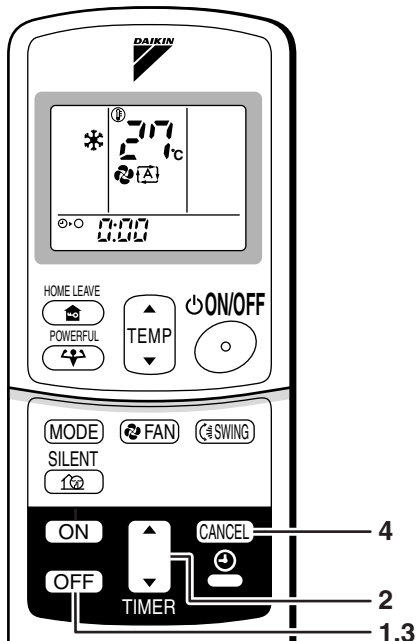
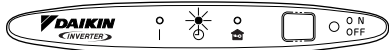

## ■ Druk op de volgende toetsen om de UITSCHAKELTIMER uit te schakelen

### 4. Druk op de toets “ANNULEREN”.

- De TIMER-verklikkerlamp dooft.

## Opmerkingen

- Wanneer de TIMER ingesteld wordt, wordt de actuele tijd niet aangeduid.
- Wanneer u de INSCHAKELTIMER, UITSCHAKELTIMER eenmaal ingesteld hebt, wordt de tijdstelling in het geheugen opgeslagen. (Het geheugen wordt gewist wanneer de batterijen van de afstandsbediening vervangen worden.)
- Wanneer het apparaat wordt gebruikt met de AAN / UIT timer kan de periode waarin het apparaat werkt afwijken van de door de gebruiker ingestelde tijd. (Maximaal ongeveer 10 minuten.)

### ■ NACHTINSTELMODUS

Wanneer de TIMER ingeschakeld is zal de airconditioner de temperatuur automatisch instellen (0,5°C verhogen bij KOELEN, 2,0°C verlagen bij VERWARMEN) om een te sterke afkoeling (opwarming) van de ruimte te voorkomen, waardoor u aangenamer kunt slapen.

## ■ Druk op de volgende toetsen om de INSCHAKELTIMER in te schakelen

- Kijk of de klok juist staat. Stel de klok indien nodig op de juiste tijd in. (pagina 9.)

### 1. Druk op de toets “INSCHAKELTIMER”.

7:00 verschijnt.

⊕-| knippert.

### 2. Druk op de insteltoets “TIJD” tot de gewenste tijd wordt weergegeven.

- Bij elke druk op één van de knoppen wordt de tijd 10 minuten verlaagd of vervroegd. Als u één van de knoppen ingedrukt houdt, verandert de instelling sneller.

### 3. Druk nogmaals op de toets “INSCHAKELTIMER”.

- De TIMER-verklikkerlamp gaat branden.

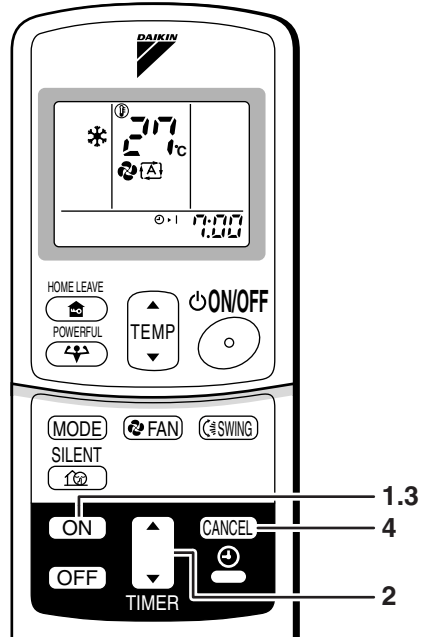
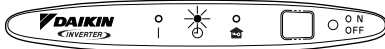

## ■ Druk op de volgende toetsen om de INSCHAKELTIMER uit te schakelen

### 4. Druk op de toets “ANNULEREN”.

- De TIMER-verklikkerlamp dooft.

## ■ De INSCHAKELTIMER en de UITSCHAKELTIMER met elkaar combineren

- Hieronder ziet u een voorbeeld-instelling voor de combinatie van de twee timers.

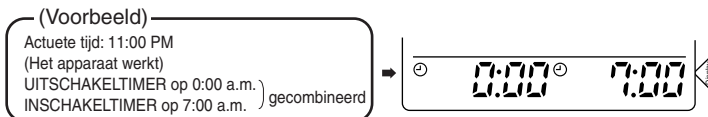

## OPGELET

### ■ In de volgende gevallen moet de timer opnieuw ingesteld worden.

- Nadat de hoofdschakelaar UIT-geschakeld werd.
- Na een stroomonderbreking.
- Nadat de batterijen van de afstandsbediening vervangen werden.

# Opmerking voor Multisysteem

## « Wat is een “Multisysteem”? »

In dit systeem is een buitenunit gekoppeld aan verschillende binnenunits. Functie is afhankelijk van het type. Zie de lijst met functies en bijbehorende types (\*2) op de volgende pagina.

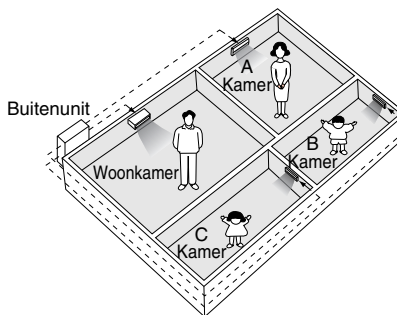

## De werkingsmodus selecteren

### 1. Met een ingestelde maar niet ingeschakelde of niet aanwezige voorkeursruimte

Wanneer meer dan een binnenunit is ingeschakeld heeft het apparaat dat het eerst werd ingeschakeld de hoogste prioriteit.

Selecteer in dat geval op de eenheden later ingeschakeld werden dezelfde werkingsmodus (\*1) in als bij het eerst ingeschakelde apparaat.

Wanneer u dat niet doet zullen deze apparaten in de modus Standby worden geschakeld en zal de verlichterlamp knipperen; dit is geen aanduiding van een storing.

(\*1)

- De modi KOELEN, DROGEN en VENTILATOR kunnen gelijktijdig worden ingeschakeld.
- Wanneer u de modus AUTO inschakelt zal het apparaat automatisch de modus KOELEN of VERWARMEN inschakelen op basis van de gemeten temperatuur in de ruimte. De modus AUTO mode is dus beschikbaar wanneer dezelfde werkingsmodus wordt geselecteerd als die van het apparaat dat het eerst werd ingeschakeld.

#### (LET OP)

Gewoonlijk heeft de werkingsmodus in de ruimte waarin het apparaat het eerst wordt ingeschakeld de hoogste prioriteit, maar in de volgende situaties is dit niet het geval.

Als de unit in de eerste ruimte in de modus VENTILATOR wordt gebruikt, zal de modus VERWARMEN in elke willekeurige andere ruimte, wanneer deze wordt ingeschakeld, de hoogste prioriteit krijgen. In deze situatie zal de unit in de ruimte waarin wordt geventileerd in de modus stand-by worden geschakeld en de verlichterlamp op de unit zal knipperen.

### 2. Wanneer WEL een instelling van een voorkeursruimte wordt gebruikt

Zie “De voorkeursruimte instellen” op de volgende pagina.

## Modus NACHTRUST (Alleen voor apparaten voor alleen-koelen)

De modus NACHTRUST moet apart worden geprogrammeerd bij de eerste installatie. Neem voor meer informatie contact op met uw leverancier. De modus NACHTRUST zorgt ervoor dat de buitenunit 's-nachts minder geluid produceert om irritatie van de burens te voorkomen.

- De modus NACHTRUST wordt geactiveerd wanneer de temperatuur 5°C of meer onder de hoogst gemeten temperatuur van de dag daalt. Wanneer het temperatuurverschil kleiner is dan 5°C zal de functie dus niet worden geactiveerd.
- Wanneer de modus NACHTRUST is ingeschakeld zal het apparaat iets minder effectief koelen.

## De modus BUITENUNIT STIL (pagina 15)

### 1. Met een ingestelde maar niet ingeschakelde of niet aanwezige voorkeursruimte

In een Multisysteem zal deze functie alleen werken wanneer de modus BUITENUNIT STIL op alle gekoppelde binnenunits met de afstandsbediening is ingeschakeld.

Wanneer u de modus BUITENUNIT STIL wilt uitschakelen, kunt u dit doen door een van de aan de buitenunit gekoppelde binnenunits met de bijbehorende afstandsbediening uit te schakelen.

Op de afstandsbedieningen voor de overige ruimtes blijft in het display de modus BUITENUNIT STIL weergegeven. We adviseren u om alle ruimtes met de betreffende afstandsbedieningen te ontkoppelen.

### 2. Wanneer WEL een instelling van een voorkeursruimte wordt gebruikt

Zie “De voorkeursruimte instellen” op de volgende pagina.

## Vergrendeling van de modus Koelen / Verwarmen (Alleen voor apparaten met warmtepomp)

De vergrendeling van de modus Koelen / Verwarmen moet apart worden geprogrammeerd bij de eerste installatie. Neem voor meer informatie contact op met uw leverancier. De vergrendeling van de modus Koelen / Verwarmen zorgt ervoor dat het apparaat uitsluitend koelt c.q. verwarmt. Deze functie is handig wanneer u alle binnenunits die zijn verbonden met het Multisysteem wilt inschakelen in dezelfde werkingsmodus.

## ■ De voorkeursruimte instellen

De voorkeursruimteinstelling moet apart worden geprogrammeerd bij de eerste installatie. Neem voor meer informatie contact op met uw leverancier.

De ruimte die is geprogrammeerd als de voorkeursruimte krijgt de hoogste prioriteit in de volgende situaties:

### 1. Werkingsmodus Prioriteit

Als de werkingsmodus van de voorkeursruimte de hoogste prioriteit heeft kan de gebruiker een andere werkingsmodus dan die in andere ruimtes inschakelen.

(Voorbeeld)

\* Ruimte A heeft in de voorbeelden de hoogste prioriteit.

Wanneer de modus KOELEN is ingeschakeld in ruimte A terwijl in de ruimtes B, C en D de volgende modi zijn ingeschakeld:

Werkingsmodus in ruimte B, C en D	Status van ruimte B, C en D wanneer het apparaat in Ruimte A in de modus KOELEN is geschakeld
KOELEN, DROGEN of VENTILATOR	Huidige werkingsmodus blijft ingeschakeld
VERWARMEN	Het apparaat wordt in de modus Standby geschakeld. Werking wordt hervat wanneer het apparaat in ruimte A wordt uitgeschakeld.
AUTO	Als het apparaat in de modus KOELEN is ingeschakeld, zal het apparaat blijven werken. Als het apparaat in de modus VERWARMEN is ingeschakeld, zal de modus Standby worden ingeschakeld. Werking wordt hervat wanneer het apparaat in ruimte A wordt uitgeschakeld.

### 2. Voorkeur wanneer de modus KRACHTIG is ingeschakeld

(Voorbeeld)

\* Ruimte A heeft in de voorbeelden de hoogste prioriteit.

De binneneenheden in de ruimtes A, B, C en D zijn allemaal ingeschakeld. Als op de unit in ruimte A de modus KRACHTIG wordt ingeschakeld, zal de hele capaciteit van het systeem worden toegewezen aan ruimte A. In dat geval zal de koel- c.q. verwarmingscapaciteit van de units in de ruimtes B, C en D licht afnemen.

### 3. Voorkeur wanneer de modus BUITENUNIT STIL is ingeschakeld

(Voorbeeld)

\* Ruimte A heeft in de voorbeelden de hoogste prioriteit.

Wanneer de unit in ruimte A wordt ingeschakeld in de modus STIL zal de airconditioner de modus BUITENUNIT STIL inschakelen.

Het is niet nodig om de modus STIL op alle bestuurde binneneenheden in te stellen.

## ■ Ingangsvermogenbegrenzing

- De ingangsvermogenbegrenzer moet, nadat de unit geïnstalleerd is, worden ingesteld. Neem hiervoor contact op met uw DAIKIN-leverancier.
- Deze functie beperkt het opgenomen vermogen van het apparaat tot 1700 W. We adviseren u om snelle zekeringen te gebruiken.

#### (\*2) Lijst met functies en bijbehorende types

	2MK / 2AMK	2MX / 2AMX	3MK	3MX	4MK	4MX
De voorkeursruimte instellen	—	—	○	○	○	○
Modus NACHTRUST	—	—	○	○	○	○
Modus Koelen/Verwarmen vergrendelen	—	—	—	○	—	○
Ingangsvermogenbegrenzing	○	—	○	—	—	—

○ Functie beschikbaar

— Functie niet beschikbaar

## OPMERKING

- De koelcapaciteit zal dalen als de ingangsvermogenbegrenzer wordt gebruikt.

# Onderhoud en Reiniging



**VOORZORGSMAATREGELEN** Stop het apparaat voor u het reinigt en schakel de hoofdschakelaar UIT.

## Apparaten

### ■ Binnenunit, buitenunit en afstandsbediening

1. Wrijf deze schoon met een zachte, droge doek.

### ■ Ventilatioerooster

1. **Open het ventilatioerooster.**

- Houd de grille vast bij de nokjes aan weerskanten en trek deze vervolgens omhoog tot de aanslag.

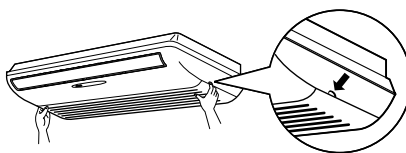

2. **Reinig het ventilatioerooster.**

- Wrijf deze schoon met een natte zachte doek.
- Gebruik alleen een mild schoonmaakmiddel.
- Droog het rooster, wanneer u deze met water reinigt, af met een doek en laat de grille vervolgens drogen in de schaduw.

3. **Sluit het ventilatioerooster**

- Druk het rooster aan op de punten met het merkteken ↑.
- Wanneer het apparaat zonder luchtfilters wordt gebruikt, kan dit storingen veroorzaken doordat stof binnenin de binnenunit kan neerslaan.

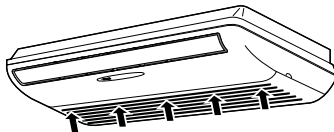

## VOORZORGSMAATREGELEN

- Raak de metalen delen van de binnenunit niet aan. Als u deze delen aanraakt kan letselrisico ontstaan.
- Ga op een stevig trapje staan om het ventilatioerooster te verwijderen en aan te brengen en let goed op waar u uw voeten zet.
- Hou het ventilatioerooster stevig vast wanneer u het verwijdert of aanbrengt. Ondersteun het rooster met één hand om te voorkomen dat het zou vallen.
- Gebruik voor het reinigen alleen water met een temperatuur lager dan 40°C, benzine, diesel, thinner noch enige andere vluchtige olie, poetsmiddelen, schuurborstels of andere harde voorwerpen.
- Zorg ervoor dat u het ventilatioerooster na de reiniging opnieuw stevig bevestigt.

## Filters

### 1. Open het ventilatierooster. (pagina 22)

### 2. Trek de luchtfilters eruit.

- Duw de lip in het midden van elke filter omhoog en trek ze vervolgens naar beneden.

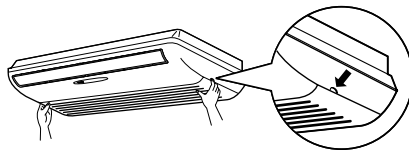

### 3. Verwijder het luchtzuiveringsfilter, fotokatalytisch geurfilter.

- Druk de verlaagde delen van de houder in en maak de 4 haakjes los.

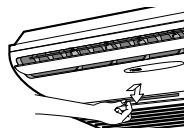

### 4. Reinig of vervang de beide filters.

Zie onder.

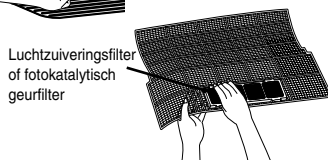

### 5. Plaats het luchtfilter, het luchtzuiveringsfilter en het fotokatalytisch geurfilter op oorspronkelijke manier terug en sluit het ventilatierooster.

- Plaats de haakjes van de filters in de sleuven van het ventilatierooster.
- Druk de grille aan op de 5 punten.

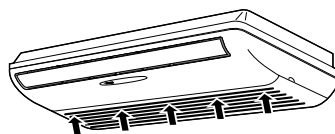

## ■ Luchtfilter

### 1. Was de luchtfilters met water of reinig ze met een stofzuiger.

- Als het stof niet gemakkelijk loskomt kunt u de filters met lauwwarm water wassen met een oplossing van een mild schoonmaakmiddel wassen en ze vervolgens in de schaduw laten drogen.
- We adviseren u om de luchtfilters elke twee weken te reinigen.

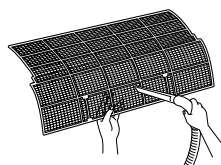

## ■ Luchtfilter (groen)

(Ongeveer elke 3 maanden vervangen.)

### 1. Demonteer het filterelement en monteer een nieuw exemplaar.

- Plaats het filterelement met de groene zijde omhoog.
- We adviseren u om het luchtzuiveringsfilter elke drie maanden te reinigen.

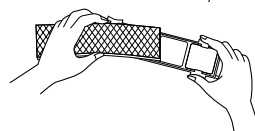

## ■ Fotokatalytisch geurfilter (grijs)

### [ Onderhoud ]

### 1. Leg het fotokatalytisch geurfilter in de zon te drogen.

- Verwijder het stof met een stofzuiger en leg het filter ongeveer 6 uur in de zon te drogen. Door het fotokatalytisch geurfilter in de zon te drogen worden de geurabsorptie- en antibacteriële werking hersteld.
- Omdat het filtermateriaal vervaardigd is uit papier, kan het niet met water worden gereinigd.
- We adviseren u om het filter elke 6 maanden te laten drogen.

### [ Vervanging ]

### 1. Demonteer het filterelement en monteer een nieuw exemplaar.

# Controle

Controleer of de sokkel, stander en andere bevestigingsonderdelen van de buitenunit niet versleten of verroest zijn.
Controleer of de luchtinlaat en –uitlaat van de binnenunit en de buitenunit niet verstopt zijn.
Controleer of de aardingsleiding niet loszit of onderbroken is.
Controleer of het afgevoerde water vlot uit de draineerslang loopt in de modus KOELEN of DROGEN. <ul style="list-style-type: none"><li>Als er geen water uit de slang loopt, lekt er misschien water uit de binnenunit. Schakel in dit geval het apparaat uit en vraag raad aan uw leverancier.</li></ul>

## ■ Als u het apparaat lange tijd niet gebruikt

- Schakel de werkingsmodus “ALLEEN VENTILATOR” gedurende enkele uren in wanneer het weer dit toelaat om ook de binnenkant te drogen.**
  - Druk op de toets “MODUS” en selecteer de modus “VENTILATOR”.
  - Druk op de toets “AAN/UIT” en schakel het apparaat in.
- Reinig de luchtfilters en breng ze opnieuw aan.**
- Haal de batterijen uit de afstandsbediening.**
- Schakel de hoofdschakelaar van de airconditioning in de kamer UIT.**
  - Wanneer er een Multi buitenunit aangesloten is en de modus VENTILATOR wordt ingeschakeld, moet u controleren of in de andere ruimte de modus VERWARMEN niet is ingeschakeld. (pagina 13)

## OPMERKING

- Gebruik met vervuilde filters :
  - (1) kan de geuren in de lucht niet verwijderen.
  - (2) kan de lucht niet reinigen.
  - (3) vermindert de verwarmings- c.q. koelcapaciteit.
  - (4) kan nare luchtjes veroorzaken.
- Het luchtzuiveringsfilter en fotokatalytisch geurfilter kunnen niet opnieuw worden gebruikt, zelfs als ze zijn gewassen.
- Het is in principe niet noodzakelijk om het fotokatalytisch geurfilter te vervangen. Verwijder regelmatig het stof met een stofzuiger. Vervang het filter echter in de volgende gevallen.
  - (1) Het materiaal van het filter is gescheurd of gebroken tijdens het reinigen.
  - (2) Het filter is na langdurig gebruik ernstig vervuild.
- De leverancier of de winkel waar u de airconditioner heeft gekocht kan u een nieuw luchtzuiveringsfilter of fotokatalytisch geurfilter leveren.
- Voer oude luchtfilters af als KCA; het fotokatalytisch geurfilter kan als gewoon afval worden afgevoerd.

Item	Onderdeelnummer
Fotokatalytisch geurfilter (met frame)	KAZ917B41
Fotokatalytisch geurfilter (zonder frame)	KAZ917B42
Luchtzuiveringsfilter (met frame)	KAF925B41
Luchtzuiveringsfilter (zonder frame)	KAF925B42

# Problemen Oplossen

## De volgende gevallen zijn geen storingen.

De volgende gevallen zijn geen storingen van de airconditioner, maar hebben een bepaalde oorzaak. U kunt in deze gevallen de airconditioner gewoon blijven gebruiken.

Geval	Reden
<b>Het systeem start niet meteen.</b> <ul style="list-style-type: none"><li>Als de AAN/UIT toets direct weer werd ingedrukt nadat het apparaat UIT was gezet.</li><li>Als een bepaalde werking opnieuw werd geselecteerd.</li></ul>	<ul style="list-style-type: none"><li>Dit is bedoeld om de airconditioner te beschermen. Wacht een drietal minuten.</li></ul>
<b>Er komt niet meteen warme lucht uit de binnenunit nadat u VERWARMEN gekozen hebt.</b>	<ul style="list-style-type: none"><li>De airconditioner is aan het opwarmen. Wacht 1 tot 4 minuten. (Het systeem is zo ontworpen dat het pas begint met het blazen van lucht wanneer een bepaalde temperatuur bereikt is.)</li></ul>
<b>Het VERWARMEN stopt plotseling en u hoort iets stromen.</b>	<ul style="list-style-type: none"><li>Het systeem is de buitenunit aan het ontdooien. Wacht 3 tot 8 minuten.</li></ul>
<b>Er komt water of stoom uit de buitenunit.</b>	<ul style="list-style-type: none"><li>■ Bij VERWARMEN<ul style="list-style-type: none"><li>Het op en in de buitenunit gevormde ijs smelt en verdampt wanneer de airconditioner aan het ontdooien is.</li></ul></li><li>■ Bij KOELEN of DROGEN<ul style="list-style-type: none"><li>Vocht uit de lucht condenseert op de koele oppervlakken van de leidingen van de buitenunit en kan gaan druppelen.</li></ul></li></ul>
<b>Er komt damp uit de binnenunit.</b>	<ul style="list-style-type: none"><li>■ Dit gebeurt wanneer tijdens het koelen het vocht in de lucht in de kamer zover wordt gekoeld dat het condenseert tot mist.</li></ul>
<b>Er komt een geurtje uit de binnenunit.</b>	<ul style="list-style-type: none"><li>■ Dit gebeurt wanneer geuren uit de kamer, van meubels of bijvoorbeeld sigaretten, door de airconditioner worden geabsorbeerd en vervolgens weer uitgeblazen. (Wij adviseren u in een dergelijk geval om de binnenunit te laten reinigen door een servicemonteur. Neem contact op met de winkel waar u de airconditioner gekocht heeft.)</li></ul>
<b>De ventilator van de buitenunit draait terwijl het systeem niet in bedrijf is.</b>	<ul style="list-style-type: none"><li>■ Nadat u het systeem heeft uitgezet:<ul style="list-style-type: none"><li>De ventilator van de buitenunit blijft nog ongeveer 60 seconden draaien om het systeem te beschermen.</li></ul></li><li>■ Terwijl de airconditioner niet in bedrijf is:<ul style="list-style-type: none"><li>Als de buitentemperatuur heel hoog is begint de ventilator van de buitenunit te draaien om het systeem te beschermen.</li></ul></li></ul>
<b>Het systeem stopt ploteling helemaal. (Het verklikkerlamp brandt.)</b>	<ul style="list-style-type: none"><li>■ Om het systeem te beschermen kan de airconditioner plotseling stoppen als gevolg van een plotselinge, grote spanningsfluctuatie. De airconditioner zal binnen ongeveer 3 minuten opnieuw opstarten.</li></ul>

## Controleer opnieuw

Controleert u deze dingen alstublieft nog eens voor u een reparateur belt.

Geval	Controleer
<p><b>De airconditioner doet het niet. (Het verklikkerlamp is uit.)</b></p>	<ul style="list-style-type: none"> <li>• Is er geen onderbreker UIT geslagen, of een zekering doorgebrand?</li> <li>• Is er geen stroomstoring?</li> <li>• Zitten er wel batterijen in de afstandsbediening?</li> <li>• Staat de timer goed ingesteld?</li> </ul>
<p><b>Koel- c.q. verwarmingscapaciteit te laag.</b></p>	<ul style="list-style-type: none"> <li>• Zijn de luchtfilters schoon?</li> <li>• Belemmert iets de luchtin- en uitlaten van de binnen- of buitenunit?</li> <li>• Staat de temperatuur goed ingesteld?</li> <li>• Zijn de ramen en de deuren dicht?</li> <li>• Zijn de kracht en de richting van de luchtstroom goed afgesteld?</li> </ul>
<p><b>Het apparaat stopt plotseling. (Het verklikkerlamp knippert.)</b></p>	<ul style="list-style-type: none"> <li>• Zijn de luchtfilters schoon?</li> <li>• Wordt de luchtinlaat of de luchtuitleet van de binnen- en de buitenunits door een object afgedekt? Reinig de luchtfilters of verwijder alle obstakels en schakel de hoofdschakelaar UIT. Schakel de hoofdschakelaar opnieuw in probeer de airconditioner met de afstandsbediening opnieuw in te schakelen. Neem, wanneer de verklikkerlamp nog steeds knippert, contact op met de technische dienst van de winkel waar u de airconditioner heeft gekocht.</li> <li>• Is op alle binnenunits die verbonden zijn met de buitenunits in het <b>Multisysteem</b> dezelfde werkingsmodus ingeschakeld? Schakel op alle binnenunits dezelfde werkingsmodus in en controleer of de verklikkerlamp knippert. Schakel, wanneer de modus "AUTO" is ingeschakeld, alle binnenunits even in de modus "KOELEN" of "VERWARMEN" en controleer nogmaals of de verklikkerlampen gewoon branden. Als de verklikkerlampen ophouden te knipperen nadat u de bovenstaande stappen heeft uitgevoerd is er geen storing. (pagina 20.)</li> </ul>
<p><b>Er gebeurt iets abnormaals terwijl het apparaat in bedrijf is.</b></p>	<ul style="list-style-type: none"> <li>• Er kan een storing in de airconditioner optreden als gevolg van bliksem of radiogolven. Schakel de onderbreker UIT en vervolgens weer AAN en probeer de airconditioner te bedienen met de afstandsbediening.</li> </ul>

## Bel meteen de winkel.



## WAARSCHUWING

- Als er zich iets abnormaals voordoet (zoals een brandgeur) dient u het systeem en de onderbreker meteen UIT te schakelen.

In bedrijf houden van het systeem kan resulteren in storingen, kortsluiting of brand.

Raadpleeg de winkel waar u de airconditioner gekocht heeft.

- Probeer niet zelf de airconditioner te repareren of te modificeren.

Slecht uitgevoerd werk kan kortsluiting of brand veroorzaken.

Raadpleeg de winkel waar u de airconditioner gekocht heeft.

Bel meteen de winkel wanneer u een van de volgende symptomen waarneemt.

- Het netsnoer is abnormaal heet of beschadigd.
- Terwijl het apparaat in bedrijf is, hoort u een abnormaal geluid.
- De onderbreker, zekering of aardlekschakelaar slaat regelmatig door.
- Een schakelaar of toets werkt vaak niet goed.
- U ruikt een brandgeur.
- Er lekt water uit de binneneenheid.

Schakel de onderbreker UIT en neem contact op met de winkel.

- Na een stroomstoring  
De airconditioner zal automatisch weer opstarten na ongeveer 3 minuten. Wacht gewoon eventjes.

- Bliksem  
Als er gevaar is voor blikseminslag, schakel dan de airconditioner en de onderbreker UIT om het systeem te beschermen.

## Voorwaarden voor verwijdering

Het ontmantelen van de unit en behandelen van koelmiddel, olie en eventuele andere onderdelen moet gebeuren in overeenstemming met de lokale en nationale reglementeringen terzake.

## Wij bevelen periodiek onderhoud aan

Onder bepaalde bedrijfsomstandigheden kan het binnenwerk van de airconditioner na enige seizoenen gedraaid te hebben vervuild raken, hetgeen kan resulteren in tegenvallende prestaties. Naast het regelmatig schoonmaken door de gebruiker raden wij daarom aan periodiek onderhoud te laten verrichten door een specialist. Gelieve voor dit specialistisch onderhoud contact op te nemen met de winkel waar de airconditioner gekocht heeft.

De kosten voor het onderhoud komen voor rekening van de gebruiker.

## Storingsdiagnose

### STORINGSDIAGNOSE MET DE AFSTANDSBEDIENING

Bij de apparaten van de serie ARC433 worden de delen voor de temperatuurweergave op het display van de hoofdeunit gebruikt voor het melden van foutcodes.

1. Wanneer u de timerannuleertoets 5 seconden ingedrukt houdt zal de melding “00” knipperend op het display weergegeven worden op de plaats waar normaal de temperatuur wordt weergegeven.

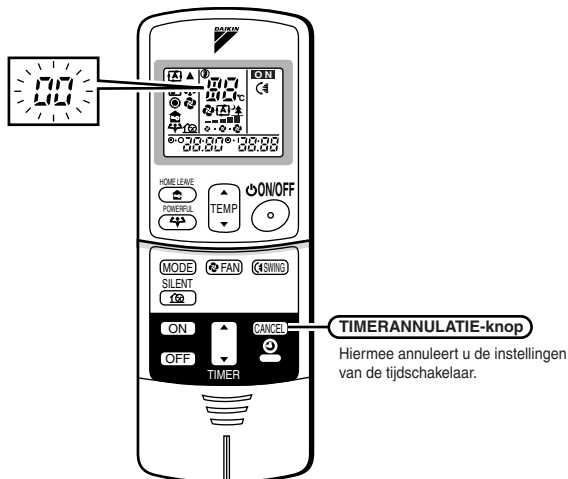

2. Druk de timerannuleertoets zo vaak in tot u een continue pieptoon hoort.

- De weergegeven code zal veranderen op de manier zoals hieronder is weergegeven en tegelijkertijd hoort u een pieptoon.

	CODE	MEANING
SYSTEEM	00	NORMAAL
	U0	ONVOLDOENDE KOLMIDDEL
	U2	TE LAGE WERKSPANNING OF OVERSPANNING HOOFDSCHAKELING
	U4	TRANSMISSIEFOUT (TUSSEN BINNENUNIT EN BUITENUNIT)
BINNENUNIT	A1	PRINTPLAAT BINNENUNIT DEFECT
	A5	OVERDRUKREGELING OF VORSTBEVEILIGING
	A6	STORING IN VENTILATORMOTOR
	C4	WARMTEWISSELAAR TEMPERATUURENSOR DEFECT
	C9	AANZUIGLUCHTTEMPERATUURENSOR DEFECT
BUITENUNIT	EA	FOUTE INSTELLING VAN DE KEUZESCHAKELAAR VOOR KOELEN/VERWARMEN
	E5	OL GESTART
	E6	STARTMECHANISME COMPRESSOR DEFECT
	E7	VOEDINGSFOUT VENTILATORMOTOR
	E8	WERKING IS GESTOPT ALS GEVOLG VAN TE HOOG INGANGSVERMOGEN
	F3	HOGE TEMPERATUURREGELING RETOURLEIDING
	F6	OVERDRUKREGELING (BIJ KOELEN)
	H6	WERKING IS GESTOPT ALS GEVOLG VAN VERKEERDE POSITIE VAN DETECTIESENSOR
	H8	STORING CT
	H9	AANZUIGLUCHTTEMPERATUURENSOR DEFECT
	J3	TEMPERATUURENSOR VAN AFVOERLEIDING DEFECT
	J6	WARMTEWISSELAAR TEMPERATUURENSOR DEFECT
	L4	HOGE TEMPERATUUR VAN KOELPLAAT STROOMOMZETTERCIRCUIT DEFECT
	L5	OVERSPANNING OP UITGANG
P4	TEMPERATUURENSOR VAN KOELPLAAT STROOMOMZETTERCIRCUIT DEFECT	

## OPMERKINGEN

1. Een korte pieptoon gevolgd door twee pieptonen betekent dat er geen foutcode voor de storing aanwezig is.
2. Houd de timerannuleertoets 5 seconden ingedrukt om de foutcodemelding te annuleren. De foutcodemelding wordt automatisch geannuleerd wanneer de timerannuleertoets niet binnen één minuut wordt ingedrukt.

## LED OP PRINTPLAAT VAN BUITENUNIT VAN DE modellen 3MXS, 3MKS, 4MXS EN 4MKS

GROEN		ROOD				DIAGNOSE
MICROCOMPUTER WERKT NORMAAL		STORING OPGETREDEN				
LED-A	LED1	LED2	LED3	LED4		
☺	●	●	●	●	NORMAAL → CONTROLEER BINNENUNIT	
☺	☼	●	☼	☼	OVERDRUKBEVEILIGING OF VORSTBEVEILIGING INGESCHEKELD BIJ WERKENDE UNIT OF UNIT DIE STAND-BY IS	
☺	☼	●	☼	●	* OVERBELASTINGSRELAIS INGESCHEKELD OF HOGE TEMPERATUUR IN RETOURLEIDING	
☺	●	☼	☼	●	STARTMECHANISME COMPRESSOR DEFECT	
☺	●	☼	●	☼	OVERSPANNING OP INGANG	
☺	☼	☼	●	●	* STORING THERMISTOR OF CT	
☺	☼	☼	●	☼	HOGE TEMPERATUUR IN AANSLUITINGENCOMPARTIMENT	
☺	●	●	●	☼	HOGE TEMPERATUUR BIJ HEATSSINK VAN OMVORMERSCHAKELING	
☺	●	●	☼	●	* OVERSPANNING OP UITGANG	
☺	●	●	☼	☼	* ONVOLDOENDE KOELMIDDEL	
☺	☼	●	●	☼	LAGE SPANNING NAAR HOOFDSCHAKELING OF TIJDELIJKE WERKSPANNINGSONDERBREKING	
☺	☼	●	●	●	OMKEERMAGNEETKLEP DEFECT	
☺	☼	☼	☼	☼	VENTILATORMOTOR DEFECT	
☼	–	–	–	–	[OPMERKING 1]	
●	–	–	–	–	VOEDINGFOUT OF [OPMERKING 2]	

GROEN	KNIPPERT NORMAAL
ROOD	GEWOONLIJK UIT
☼	AAN
☺	KNIPPERT
●	UIT
–	NIET RELEVANT

## LED OP PRINTPLAAT VAN BUITENUNIT VAN DE modellen 2MXS EN 2MKS

GROEN		DIAGNOSE
MICROCOMPUTER NORMAAL		
LED-A		
☺	NORMAAL → CONTROLEER BINNENUNIT	
☼	[OPMERKING 1]	
●	VOEDINGFOUT OF [OPMERKING 2]	

GROEN	KNIPPERT NORMAAL
☼	AAN
☺	KNIPPERT
●	UIT

## OPMERKINGEN

- Schakel de spanning uit en dan weer in, als de LED-display opnieuw verschijnt, is de schakelplaat van het buitenoestel defect.
- Met
  - \* Gemerkte diagnoses zijn in sommige gevallen niet toepasselijk. Zie de onderhoudshandleiding voor meer bijzonderheden.

# MEMO

