

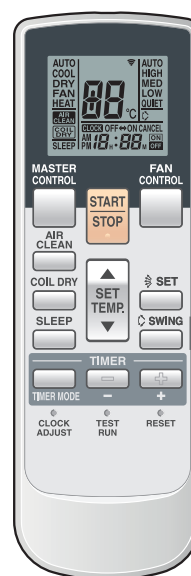

BEDIENINGSHANDLEIDING
AIRCONDITIONER

ASP09RIY
ASP12RIY
ASP18RIY



Bewaar deze handleiding zodat u ze later nog kunt raadplegen
9G2069

Fig. 1

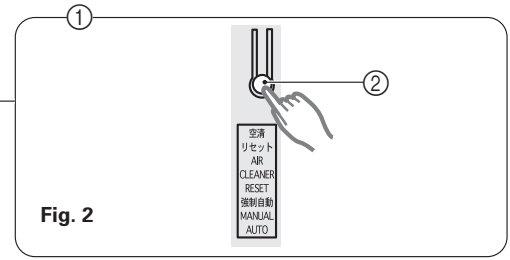
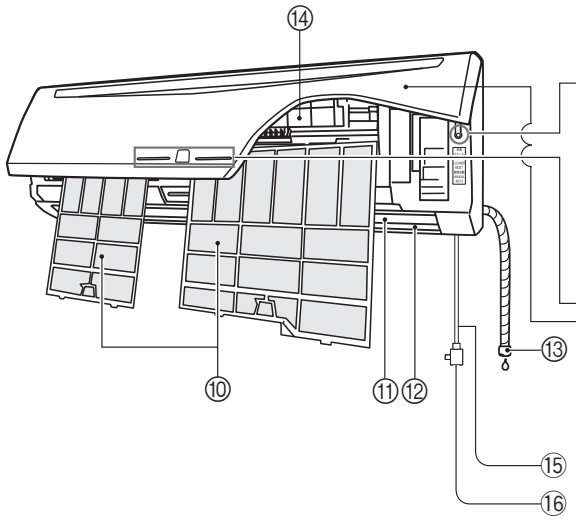

Fig. 2

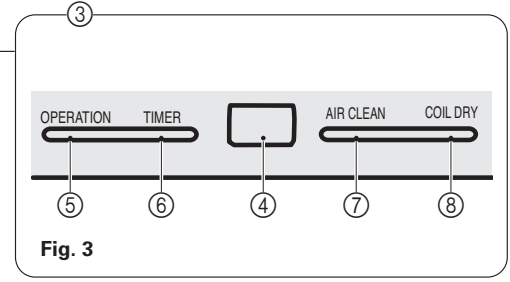

Fig. 3

Fig. 5

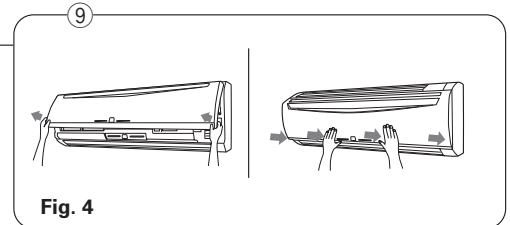
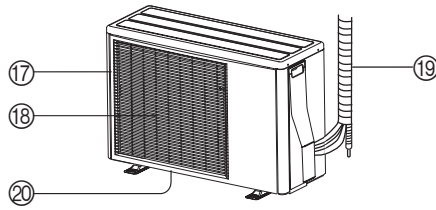

Fig. 4

Fig. 6

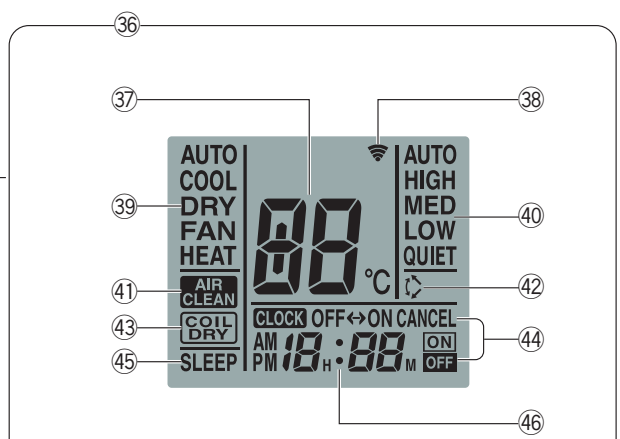
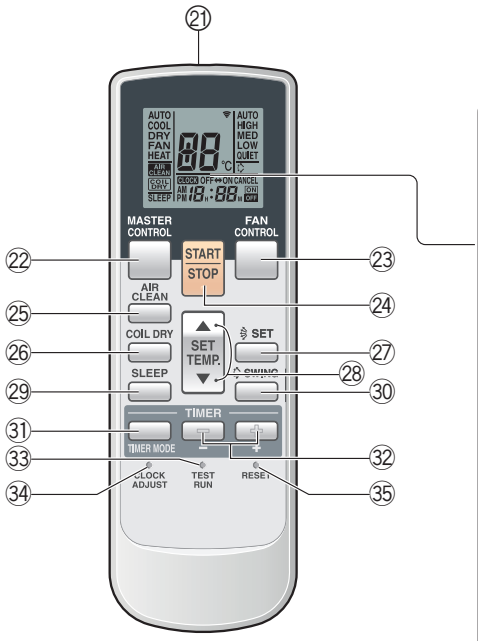

Fig. 7

To facilitate explanation, the accompanying illustration has been drawn to show all possible indicators; in actual operation, however, the display will only show those indicators appropriate to the current operation.

OVERZICHT ONDERDELEN

Fig.1 Binnenunit

Fig. 2

1. Bedieningspaneel
2. MANUAL AUTO knop

Fig. 3

3. Indicator
4. Signaalontvanger bediening
5. OPERATION controlelampje (rood)
6. TIMER controlelampje (groen)
7. AIR CLEAN controlelampje (groen)
8. COIL DRY controlelampje (oranje)
9. Aanzuigrooster (**Fig. 4**)
10. Luchtfilter
11. Uitblaasklep (verticale luchtstroom)
12. Uitblaaskleppen voor horizontale luchtstroom (achter klep voor verticale luchtstroom)
13. Afvoerpijp
14. Elektrische luchtfilter
15. Aansluitstekker
16. Netsnoer

Fig. 5

17. Aanzuig
18. Uitblaas
19. Leidingstelsysteem
20. Afvoerleiding (onderaan)

Fig. 6

21. Infrarood signaalzender
22. MASTER CONTROL toets
23. FAN CONTROL toets
24. START/STOP toets
25. AIR CLEAN toets
26. COIL DRY toets
27. SET toets
28. Temperatuursinstelling (V/A)
29. SLEEP toets
30. SWING toets
31. TIMER MODE toets
32. TEST SET toets (+/-)
33. TEST RUN toets
34. CLOCK ADJUST toets
35. RESET toets

Fig. 7

36. Display afstandsbediening
37. Temperatuursinstelling
38. Overgangdisplay
39. Bedrijfsmodus
40. Display ventilatiesnelheid
41. AIR CLEAN display
42. SWING display
43. COIL DRY display
44. TIMER MODE display
45. SLEEP display
46. Klok display

INHOUD

Overzicht onderdelen	3	Regelen van de luchtstroomrichting	13
Veiligheidsvoorschriften	4	Zwaaifunctie	14
Eigenschappen en functies	5	Coil Dry functie	14
Vorbereiding	6	Automatische handbediening	15
Bediening	7	Reiniging en onderhoud	15
Werking timer	10	Foutopsporing	21
Werking Sleep timer	12		

VEILIGHEIDSVOORSCHRIFTEN

!GEVAAR!

- Probeer deze airco niet zelf te installeren.
- De onderdelen in dit toestel zijn niet bedoeld om door de gebruiker te worden gerepareerd of vervangen.
- Als u verhuist, vraag dan aan een vakbekwaam servicetechnicus de unit los te koppelen en te installeren.
- Blijf niet te lang staan in een directe koele luchtstroom, anders ontstaat er gevaar voor onderkoeling.
- Steek nooit vingers of voorwerpen in de uitlaatopening of luchttoevoerroosters.
- Start en stop de airconditioner niet door het netsnoer in te steken of uit te trekken.
- Let erop het netsnoer niet te beschadigen.
- Stel in geval van bedrijfsstoring (brandlucht enz.) de unit ogenblikkelijk buiten werking, trek het netsnoer uit en raadpleeg een servicetechnicus.

!OPGELET!

- Zorg voor voldoende ventilatie tijdens het gebruik.
- Richt de luchtstroom niet op open haarden of verwarmingstoestellen.
- Klim niet op de airconditioner of plaats er geen voorwerpen op.
- Hang nooit voorwerpen aan de binnenunit.
- Zet geen bloemvazen of waterreservoirs boven op de airconditioners.
- Breng de airconditioner nooit in direct contact met water.
- Bedien de airconditioner nooit met natte handen.
- Trek niet aan het netsnoer.
- Verbreek de aansluiting met de voeding als u de unit een lange tijd niet gebruikt.
- Controleer of de installatie in goede staat verkeert.
- Plaats geen dieren of planten in de directe luchtstroom.
- Het afvoerwater van de airconditioner is niet drinkbaar.
- Gebruik de unit nooit in bewaar- of bergplaatsen van levensmiddelen, planten of dieren, precisieapparatuur of kunstwerken.
- Tijdens het verwarmen worden de aansluitkranen warm: voorzichtig!
- Oefen geen zware druk op de radiatorlamellen uit.
- Gebruik de unit nooit zonder filters.
- Belemmer of bedek nooit het luchttoevoerrooster en de uitlaatopening.
- Installeer de binnen- en buitenunit op ten minste 1 meter van elektrische apparatuur.
- Installeer de airconditioner niet bij een open haard of een ander verwarmingstoestel.
- Installeer de binnen- en buitenunit op een voor kinderen onbereikbare plaats.
- Gebruik geen brandbare producten in de buurt van de airconditioner.

EIGENSCHAPPEN EN FUNCTIES

Inverter Bij het opstarten van het toestel wordt een sterke luchtstroom gebruikt om de kamer op de gewenste temperatuur te brengen. Nadien zal het toestel automatisch op een lagere luchtstroom overschakelen om een economisch verbruik en comfortabele werking te verkrijgen.

Coil Dry functie De binnenunit kan gedroogd worden door de COIL DRY knop op de bediening in te drukken, om bacterie- en schimmelvorming te voorkomen.

Auto Changeover De verschillende functies (koelen, verwarmen, drogen,...) zijn ingesteld om automatisch de ingestelde temperatuur te verkrijgen en deze ook te behouden.

Program timer De program timer maakt het mogelijk om de OFF timer en de ON timer in 1 reeks te gebruiken, waarin van de OFF timer naar de ON timer en van de ON timer naar de OFF timer overgeschakeld kan worden binnen een tijdsperiode van 24u.

Sleep timer Wanneer de SLEEP toets is ingedrukt tijdens de Heating modus zal de temperatuur geleidelijk verminderen tijdens de werking van de airconditioner. Tijdens de Cooling modus verhoogt de temperatuur geleidelijk als de airconditioner in werking is. Als de ingestelde tijd bereikt is, zal het toestel automatisch uitgeschakeld worden.

Draadloze bediening Een draadloze bediening geeft de mogelijkheid om de airconditioner van overal te bedienen.

Swing functie De uitblaasklep beweegt automatisch. De verschillende richtingen (naar boven, naar beneden, naar links, naar rechts) kunnen geselecteerd worden met de bediening.

Verwijderbaar openingspaneel Het openingspaneel van de binnenunit kan verwijderd worden om reiniging en onderhoud makkelijker te laten verlopen.

Schimmelwerend filter Het luchtfilter is behandeld tegen schimmelvorming voor een schoner gebruik en eenvoudiger onderhoud.

Super quiet functie Wanneer de SUPER QUIET toets wordt ingedrukt start de unit deze functie. De luchtstroom van de binnenunit wordt verminderd zodat deze stiller kan functioneren.

Luchtzuivering functie Deze airconditioner kan snel de lucht zuiveren.

Elektronisch luchtfilter Om binnenin de stofafscheider te plaatsen. Zie pagina 16 voor meer info ivm het plaatsen van het filter. Het filter wordt elektrisch geladen om vuil, stof en onaangename geurtjes uit de lucht te kunnen verwijderen. Het vermindert ook bacterievorming.

VOORBEREIDING

De voeding aansluiten

Steek de aansluitstekker in een stopcontact of zet de hoofdvoedingschakelaar aan.

Batterijen plaatsen (R03/LR03x2)

1. Maak het batterijdeksel aan de achterzijde van de afstandsbediening open. (schuif het deksel open in de richting van de pijl)



2. Plaats 2 nieuwe batterijen. (let op de polariteit +/-)
3. Sluit het batterijdeksel weer.

Tijd instellen

1. Druk de CLOCK ADJUST knop in. (fig.5 nr.59)
Gebruik een balpen of een klein puntig voorwerp om de knop in te drukken.
2. Maak gebruik van de SET TIME knoppen +/- (fig.5 nr. 54) om de tijd in te stellen.
+ knop: tijdstelling verhogen
- knop: tijdstelling verlagen
3. Druk de SET toets in. (fig.5 nr.55)
Hiermee is de tijd ingesteld en begint de klok te lopen.

Gebruik van de afstandsbediening

- Richt de afstandsbediening op de infrarood-sigitaalontvanger om de unit te bedienen.
- Bereik: ca.7 meter
- Als de airconditioner het signaal goed heeft ontvangen, hoort u een pieptoon.
- Als u geen pieptoon hoort, moet u de knop op de afstandsbediening nogmaals indrukken.

Houder afstandsbediening

1. Monteer de houder

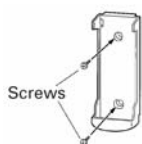

2. Steek de bediening er in

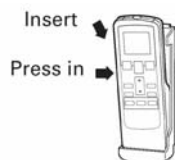

3. Neem de afstandsbediening uit de houder (bij handmatig gebruik)



BEDIENING

De werkingsmodus instellen

1. Druk de START/STOP knop in.
Het OPERATON controlelampje van de binnenunit (rood) zal oplichten. De airconditioner begint te werken.
2. Druk de MASTER CONTROL knop in om de gewenste modus te selecteren.
Elke keer de knop wordt ingedrukt, verandert de modus in deze volgorde:



Na 3 seconden verschijnt het volledige display opnieuw.



De thermostaat instellen

Druk de SET TEMPERATURE knop in (fig.5 nr.36)

Λ: thermostaatinstelling verhogen

V: thermostaatinstelling verlagen

Instelbereik thermostaat:

- AUTO..... 18 – 30°C
- HEATING..... 16 – 30°C
- COOLING/DRY..... 18 – 30°C

In de bedrijfsmodus Fan (ventileren) kan de kamertemperatuur niet worden ingesteld via de thermostaat (de temperatuur staat niet op het display).

Na 3 seconden verschijnt het volledige display opnieuw.



De thermostaatinstellingen moeten als standaardinstellingen beschouwd worden en kunnen een beetje afwijken van de eigenlijke kamertemperatuur.

De ventilatiesnelheid instellen

Druk de FAN CONTROL knop in (fig.5 nr.47)

Bij elke druk op de knop verandert de ventilatiesnelheid in deze volgorde:



Na 3 seconden verschijnt het volledige display opnieuw.

Auto ventilatiesnelheid:

HEATING: de ventilator verspreidt zo optimaal mogelijk warme

lucht. Wanneer de luchttemperatuur die van de binnenunit komt laag is, zal de ventilator aan zeer lage snelheid werken.

COOLING: als de kamertemperatuur de thermostaatinstelling benadert, vermindert de ventilatiesnelheid.

FAN: de ventilator draait tegen lage snelheid.

Bij het opstarten van de Heating modus en tijdens de Monitor functie zal de ventilator aan zeer lage snelheid draaien.



SUPER QUIET functie

De SUPER QUIET functie start. De binnenunit blaast minder krachtig uit voor een stillere werking.

- SUPER QUIET functie kan niet gebruikt worden tijdens DRY modus. (dit geldt ook wanneer DRY functie wordt geselecteerd tijdens AUTO mode functie).
- Tijdens de SUPER QUIET functie zal de verwarming- en koelingcapaciteit iets lager zijn. Als de ruimte niet opwarmt/afkoelt tijdens de SUPER QUIET functie moet de ventilatiesnelheid aangepast worden.

Werking stoppen

Druk de START/STOP knop in (fig.5 nr.35).
Het INDICATOR controlelampje zal uitgaan.

Over de AUTO CHANGEOVER functie

AUTO:

- Wanneer de functie AUTO CHANGEOVER geselecteerd is, zal de ventilator ongeveer 1min. aan een zeer lage snelheid draaien. Gedurende deze tijd zal het toestel de ruimtecondities detecteren en de gepaste functie selecteren.

- > COOLING of DRY functie: wanneer het verschil in temperatuur tussen de thermostaatinstelling en de eigenlijke kamertemperatuur meer dan 2°C is.
- > MONITOR functie: wanneer het verschil in temperatuur tussen de thermostaatinstelling en de eigenlijke kamertemperatuur $\pm 2^\circ\text{C}$ is.
- > HEATING functie: wanneer het verschil in temperatuur tussen de thermostaatinstelling en de eigenlijke kamertemperatuur minder dan 2°C is.

- Wanneer de kamertemperatuur de thermostaatinstelling nadert, begint de airconditioner in MONITOR functie te werken. In deze modus draait de ventilator aan zeer lage snelheid. Als de kamertemperatuur nadien verandert, zal de airconditioner opnieuw de gepaste functie selecteren om de temperatuur aan te passen aan de thermostaatinstelling.

- Als de functie die door het toestel wordt geselecteerd niet naar wens is, kan een andere functie geselecteerd worden. (HEAT, COOL, DRY, FAN)

- Wanneer de AUTO CHANGEOVER functie wordt gestart bij een temperatuur lager dan 10°C, kan de Cooling functie niet gestart worden. (Heating of Monitor functie zijn wel mogelijk)
- Als de airconditioner in de Cooling functie wordt gebruikt bij een buitentemperatuur lager dan 10°C moet de functie "COOL" geselecteerd worden.

Over de MODE functie

HEATING:

- Wordt gebruikt om de ruimte te verwarmen.
- Wanneer de HEATING functie is geselecteerd, zal de airconditioner 3 tot 5 minuten met zeer lage ventilatiesnelheid draaien, nadien wordt overgeschakeld naar de ingestelde snelheid. Deze tijdspanne is voorzien om de binnenunit te laten opwarmen vooraleer op volle kracht te kunnen werken.
- Wanneer de kamertemperatuur laag is, kan er ijsvorming ontstaan op de buitenunit waardoor de werking van het toestel zal verminderen. Om dit ijs te verwijderen, zal het toestel automatisch regelmatig in ontdooifunctie gaan. Tijdens de AUTOMATIC DEFROSTING functie zal het OPERATION controlelampje knipperen en zal de HEAT functie onderbroken worden.

Tijdens HEATING functie:

Stel de thermostaatinstelling op een hogere temperatuur in dan de actuele kamer-temperatuur. De HEATING functie zal niet werken wanneer de thermostaatinstelling lager is dan de kamertemperatuur.

COOLING:

- Wordt gebruikt om de ruimte te koelen.

Tijdens COOLING functie:

Stel de thermostaatinstelling op een lagere temperatuur in dan de actuele kamer-temperatuur. De COOLING functie zal niet werken wanneer de thermostaatinstelling hoger is dan de kamertemperatuur.
(in COOLING functie zal enkel de ventilator werken)

DRY:

- Wordt gebruikt om de ruimte zachtjes te koelen tijdens de ontvochtiging.
- U kan niet verwarmen tijdens de DRY functie.
- Tijdens de DRY functie zal het toestel aan lage snelheid werken. Om de luchtvochtigheid van de ruimte aan te passen, zal de ventilatie van de binnenunit af en toe stoppen of aan lagere snelheid draaien.

Tijdens DRY functie:

Stel de thermostaatinstelling op een lagere temperatuur in dan de actuele kamer-temperatuur. De DRY functie zal niet werken wanneer de thermostaatinstelling hoger is dan de kamertemperatuur.

FAN:

- Wordt gebruikt om lucht door de ruimte te laten circuleren.

Tijdens FAN functie:

Het toestel kan niet gebruikt worden om de ruimte te koelen of te verwarmen.

FUNCTIE LUCHTZUIVERING

Gebruik de Air Cleaning modus als u vuil, stof, ... wil elimineren of gewoonweg de lucht wil zuiveren.

1. Druk de START/STOP knop in.
Het OPERATION controlelampje (rood) gaat branden. (als de unit reeds in werking is, gaat u meteen verder met stap 2)
2. Druk de AIR CLEAN knop in.
Het AIR CLEAN controlelampje (groen) gaat branden.
- Airconditioner en luchtzuivering werken gelijktijdig.

Luchtzuivering stoppen

Druk de AIR CLEAN knop opnieuw in. Het AIR CLEAN controlelampje (groen) zal uitgaan.
- Dit stopt enkel de luchtzuivering, de airconditioner blijft in werking.

Airconditioner ook stoppen

Druk de START/STOP knop in. Het OPERATION controlelampje (rood) zal uitgaan.
- De volgende keer de START/STOP knop wordt ingedrukt zullen de airconditioner en de luchtzuivering beide terug in werking treden.



Luchtzuivering

- Tijdens de werking produceert het toestel een kleine hoeveelheid ozon die waargenomen kan worden.
- Als het toestel in combinatie met een ultrasonische ontvochtiger gebruikt wordt, kunnen witte deeltjes zich vasthechten op het plasmafilter. Wanneer dit gebeurt, moet het filter zo snel mogelijk gereinigd worden.
- De luchtzuiveringsfunctie kan geen gassen uit de lucht zuiveren. Tijdens de werking moet de ruimte regelmatig verlucht worden om verstikking te voorkomen.
- Als het aanzuigfilter tijdens de werking verwijderd wordt, zal een beveiliging in werking treden en de unit stoppen. Na een tijdje zal het AIR CLEAN controlelampje knipperen. Gebruik de START/STOP knop op de bediening om de werking te stoppen. Installeer het aanzuigfilter en druk weer op de START/STOP knop om de werking te herstarten.
- Gebruik de FAN CONTROL knop om de ventilatiesnelheid aan te passen. De plasma unit werkt het meest efficiënt aan de hoogste ventilatiesnelheid.
- Het AIR CLEAN controlelampje (groen) gaat knipperen wanneer het plasmafilter dient gereinigd te worden.

WERKING TIMER

Kijk of de afstandsbediening op de juiste datum en tijd ingesteld staat voordat u de timerfunctie gebruikt.

Gebruik OFF TIMER/ON TIMER

Open het klepje van de afstandsbediening om de timer functie in te stellen.

1. Druk de START/STOP toets in (als de unit al aan staat, ga dan verder met stap 2) Het OPERATION controlelampje (rood) van de binnenunit zal oplichten.
2. Druk de TIMER MODE toets in om de functie ON timer of OFF timer te selecteren. De TIMER functie verandert in deze volgorde iedere keer de knop wordt ingedrukt:

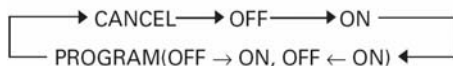

Het TIMER controlelampje (groen) van de binnenuit zal oplichten.

3. Gebruik de TIMER SET knoppen om de gewenste AAN- en UIT-tijd in te stellen. Stel de tijd in wanneer het TIME display knippert (display knippert gedurende 5 seconden)
 - + knop: om tijdstelling te verhogen
 - knop: om tijdstelling te verlagen

Na 5 seconden zal het volledige display weer verschijnen.

Timer functie annuleren:

Gebruik de TIMER knop om "CANCEL" te selecteren. De airconditioner werkt opnieuw normaal.

De timer instellingen veranderen:

Voer stappen 2 en 3 uit.

De airconditioner stoppen terwijl de timer in werking is:

Druk de START/STOP knop in.

De werkingscondities veranderen:

Als u de werkingscondities wil veranderen nadat de timer is ingesteld, wacht dan tot het volledige display weer verschijnt, druk dan de correcte knoppen in om de instellingen te veranderen.

Gebruik van de PROGRAM timer

1. Druk op de START/STOP knop (als de unit al aan staat, ga dan verder met stap 2) Het OPERATION lampje (rood) van de binnenunit begint te branden.
2. Stel de gewenste AAN- en UIT-tijd in.
Lees het deel "Gebruik OFF timer/ON timer" om de gewenste modus en tijd in te stellen. Het TIMER controlelampje (groen) van de binnenunit zal oplichten.
3. Druk de TIMER MODE knop in om PROGRAM timer functie te selecteren. (OFF -> ON of OFF <- ON zal verschijnen).
Op het display zal afwisselend "OFF timer" en "ON timer" verschijnen, daarna verschijnt de ingestelde tijd van de eerste functie.
- De PROGRAM timer begint te werken (als de ON timer als eerste ingesteld staat, zal de unit op dit moment stoppen).

Na 5 seconden verschijnt het volledige display opnieuw.

Timer functie annuleren:

Gebruik de TIMER MODE knop om "CANCEL" te selecteren.

Timer instellingen veranderen:

1. Volg de instructies in het deel "Gebruik ON timer of OFF timer" om de timer instelling te selecteren die u wenst te veranderen.
2. Druk de TIMER MODE knop in om OFF -> ON of OFF <- ON te selecteren.

De airconditioner stoppen terwijl de timer in werking is:

Druk de START/STOP knop in.

De werkingscondities veranderen:

Als u de werkingscondities wil veranderen nadat de timer is ingesteld, wacht dan tot het volledige display weer verschijnt, druk dan de correcte knoppen in om de instellingen te veranderen.

Over de PROGRAM TIMER

- Met de PROGRAM timer kunt u functies van de OFF timer en de ON timer in één enkele bewerking combineren. Bijvoorbeeld om binnen een periode van 24u over te schakelen van OFF timer naar ON timer of omgekeerd.
- De TIMER functie die het eerst in werking zal treden, is diegene die het dichtst bij de huidige tijd ingesteld is. De volgorde wordt aangegeven door de pijl op het display van de bediening. (OFF -> ON of OFF <- ON)
- De PROGRAM timer kan bijvoorbeeld gebruikt worden om de airconditioner automatisch te doen stoppen (OFF timer) nadat u gaat slapen, om dan automatisch te starten (ON timer) 's morgens voor u ontwaakt.

WERKING SLEEP TIMER

In tegenstelling tot de andere timer functies, kunt u met de SLEEP timer bepalen hoe lang de airconditioner blijft doorwerken alvorens te worden uitgeschakeld.

Gebruik van de SLEEP timer

Druk op de SLEEP knop terwijl de airconditioner werkt of uit staat. Elke keer u de knop indrukt, verandert de tijd als volgt:

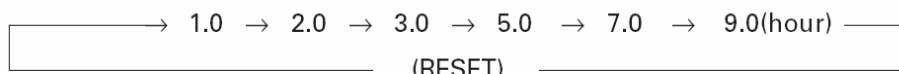

Het OPERATION lampje (rood) en het TIMER lampje (groen) gaan branden.

De timer annuleren:

Gebruik de TIMER MODE knop om "CANCEL" te selecteren. De airconditioner gaat opnieuw in normale werking.

De airconditioner stoppen terwijl de timer in werking is:

Druk op de START/STOP knop.

De timer instellingen veranderen

Druk de SLEEP knop opnieuw in en verander de instellingen met de TIMER SET knoppen (+/-).

Stel de tijd in wanneer het TIMER MODE display knippert (dit zal gedurende 5 seconden knipperen)

- + knop: tijdstelling verhogen
- knop: tijdstelling verlagen

Na 5 seconden zal het volledige display opnieuw verschijnen.

Over SLEEP timer

Om overvloedige verwarming of koeling te voorkomen, zal de SLEEP timer de thermostaatinstellingen automatisch aanpassen gedurende de vooraf ingestelde periode. Wanneer de ingestelde tijd is verlopen, zal de airconditioner volledig stoppen.

TIJDENS HET VERWARMEN:

Wanneer de SLEEP timer is ingesteld, wordt de thermostaatinstelling iedere 30 minuten automatisch met 1°C verlaagd. Als de thermostaatinstelling in totaal met 4°C is gedaald, blijft deze instelling behouden tot na afloop van de ingestelde tijdsduur, waarna de unit automatisch uitschakelt.

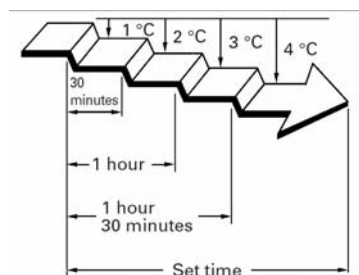

TIJDENS HET KOELEN EN DROGEN:

Wanneer de SLEEP timer is ingesteld, wordt de thermostaatinstelling iedere 60 minuten automatisch met 1°C verhoogd. Als de thermostaatinstelling in totaal met 2°C is verhoogd, blijft deze instelling behouden tot na afloop van de ingestelde tijdsduur, waarna de unit automatisch uitschakelt.

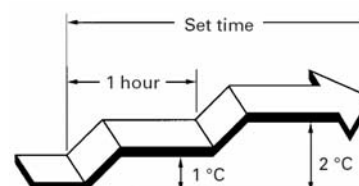

REGELEN VAN DE LUCHTSTROOMRICHTING

De verticale (op-neer) luchtstroom kan worden aangepast met de SET knoppen op de afstandsbediening. De horizontale luchtstroom (links-rechts) kan manueel worden aangepast door de uitblaaskleppen te verplaatsen. De airconditioner moet in werking zijn en de verticale uitblaaskleppen mogen niet bewegen wanneer er aanpassingen aan de horizontale luchtstroomrichting worden gedaan.

Regelen van de verticale uitblaas

Druk op de SET knop. Telkens als de knop wordt

① ↔ ② ↔ ③ ↔ ④ ↔ ⑤ ↔ ⑥ ↔ ⑦

ingedrukt verandert de luchtstroomrichting als volgt:

Verschillende instellingen luchtstroomrichting:

1,2,3 : Tijdens Cooling/Dry modus

4,5,6,7 : Tijdens Heating modus

1,2,3,4,5,6,7 : Tijdens Fan modus

Het display van de afstandsbediening verandert niet!



- Aanpassingen aan de luchtstroomrichting binnen het bereik zoals op de tekening wordt weergegeven.

- De verticale luchtstroom wordt automatisch ingesteld zoals weergegeven, volgens de geselecteerde functie:

-tijdens Cooling/Dry modus: horizontale uitblaas (1)

-tijdens Heating modus : neerwaartse uitblaas (7)

- Tijdens de AUTO mode functie wordt er de eerste minuut horizontaal uitgeblazen, de luchtstroomrichting kan op dat moment nog niet veranderd worden.

!GEVAAR!

- Steek nooit vingers of voorwerpen in de uitlaatopening, aangezien de ventilator tegen hoge snelheid draait en zo verwondingen kan veroorzaken.

- De verticale uitblaaskleppen moet u aanpassen met de SET knop van de afstandsbediening. Als u probeert om deze manueel aan te passen kan dit de goede werking verstoren. Zet in dit geval de unit uit en start opnieuw op. Daarna zouden de kleppen weer correct moeten werken.

- Let er op dat in de Cooling en Dry modus de uitblaaskleppen niet voor langere tijd in de Heating-positie (4-7) blijven staan, zo wordt er condensatie gevormd op de uitblaaskleppen en lekken de waterdruppels uit de airconditioner. Als de uitblaaskleppen langer dan 30 minuten in de Heating-positie blijven staan, keren ze automatisch terug naar de juiste positie.

- Als het toestel gebruikt wordt in een ruimte met kleine kinderen, oudere of zieke personen moeten de luchtstroomrichting en de kamertemperatuur aangepast worden ingesteld.

Regelen van de horizontale uitblaas

Aanpassen van de horizontale uitblaaskleppen.

Verplaats de horizontale uitblaaskleppen zodat u de luchtstroom in de gewenste richting krijgt.

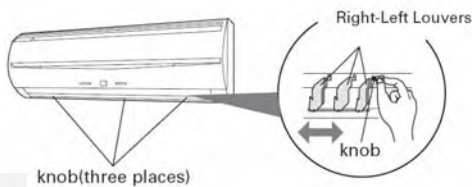

!GEVAAR!

Let erop dat de airconditioner helemaal gestopt is vooraleer de horizontale uitblaaskleppen aan te passen.

GEBRUIK VAN DE ZWAAIFUNCTIE

Start de airconditioner eerst op voor u deze functie uitvoert.

Selecteren van de SWING functie

Druk op de SWING knop.

Het SWING display gaat branden. In deze modus zullen de uitblaaskleppen automatisch aangepast worden zodat zowel horizontaal als verticaal wordt uitgeblazen.

Stoppen van de SWING functie

Druk de SWING knop opnieuw in.

Het SWING display gaat uit. De luchtstroomrichting wordt weer aangepast aan de oorspronkelijke instelling.

Over de SWING functie:

Cooling/Dry modus: Bereik tussen (1) en (3)

Heating modus : Bereik tussen (3) en (7)

Als de ventilatoren niet of aan zeer lage snelheid draaien, kan de swing functie tijdelijk stoppen.

COIL DRY FUNCTIE

De binnenunit kan gedroogd worden door op de afstandsbediening de COIL DRY knop in te drukken, zo worden bacteriën en schimmel vermeden. De COIL DRY functie zal ongeveer 20 minuten duren en automatisch stoppen.

Coil Dry functie selecteren

Druk de COIL DRY knop in tijdens of na de werking.

Het COIL DRY display zal oplichten en uitgaan na 20 minuten.

Coil Dry functie annuleren

Druk de START/STOP knop in tijdens de COIL DRY functie.

De COIL DRY functie stopt en het display gaat uit.

Over Coil Dry functie:

- Als u de COIL DRY knop opnieuw indrukt tijdens de werking kan de functie gereset worden.
- De COIL DRY functie heeft geen ontsmettende werking en verwijdert ook de bestaande bacteriën niet.

AUTOMATISCHE HANDBEDIENING

Gebruik de MANUAL AUTO functie als de afstandsbediening zoek is geraakt of niet beschikbaar is.

Gebruik van het bedieningspaneel op het toestel

Druk de MANUAL AUTO knop in op het bedieningspaneel van het toestel.

Druk de MANUAL AUTO knop nogmaals in om de werking te stoppen (bedieningspanelen bevinden zich binnenin het frontpaneel)

- Als de airconditioner wordt geregeld via het hoofdbedieningspaneel van het toestel functioneert deze in dezelfde modus als met de AUTO functie op de afstandsbediening.
- De ventilatiesnelheid staat ingesteld op "AUTO" en de thermostaat op "standaard" (24°C)

REINIGING EN ONDERHOUD

!OPGELET!

- Het toestel moet uitgeschakeld zijn en de aansluitstekker uit het stopcontact gehaald worden vooraleer de airconditioner gereinigd kan worden.
- Let erop dat het aanzuigrooster veilig geïnstalleerd wordt.
- Bij het verplaatsen of verwijderen van de luchtfilters mag de warmtewisselaar niet aangeraakt worden, dit kan ernstige verwondingen veroorzaken.

Aanzuigroosters reinigen

1. Verwijder het aanzuigrooster
 - Plaats uw vingers aan beide uiteinden van het rooster en hef het op. Als het rooster halfweg de beweging stropt, mag u het verder opwaarts bewegen.

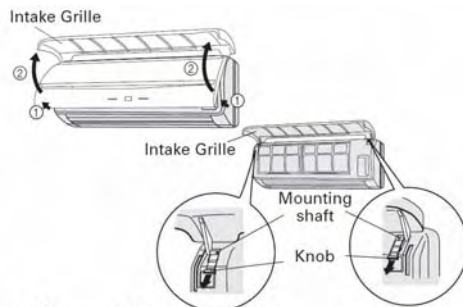

- Hef het rooster op zodat het horizontaal komt te staan.

2. Reinig met water

Verwijder het stof met de stofzuiger, reinig het toestel met warm water en droog het daarna af met een droge, zuivere doek.

3. Plaats het rooster terug

- Druk de knopjes volledig in.
- Hou het rooster horizontaal en klik het vast aan de bovenkant van het paneel.

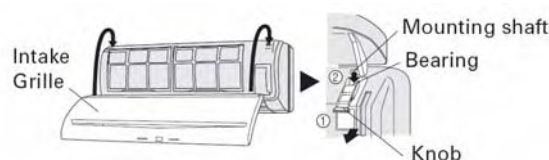
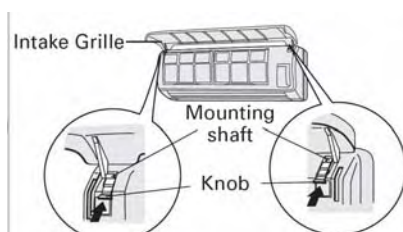

- Druk op de plaats met de pijl aangeduid en sluit het aanzuigrooster.

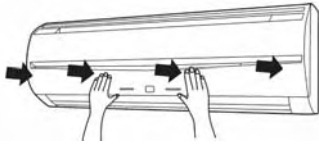

Luchtfilter reinigen

1. Open het aanzuigrooster en neem het luchtfilter er uit.
Hef het luchtfilter op met het hendeltje, maak de onderliggende haakjes los en haal het luchtfilter er uit.



2. Verwijder het stof met een stofzuiger of was het filter.
Na het wassen moet het luchtfilter gedroogd worden op een schaduwrijke plaats.
3. Plaats het luchtfilter terug en sluit het aanzuigrooster.
- Druk het luchtfilter correct in het paneel, let er op dat de haakjes terug op de juiste plaats zitten.

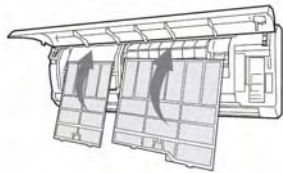

- Sluit het aanzuigrooster.

- Stof kan uit het luchtfilter verwijderd worden met een stofzuiger of door het te reinigen met een mild schoonmaakmiddel en warm water. Als u het filter reinigt met water moet het goed laten drogen op een schaduwrijke plaats alvorens het terug te plaatsen.

- Als stof zich opgehoopt heeft op het luchtfilter zal de uitblaas verminderen waardoor de werking minder efficiënt wordt en het geluidsniveau verhoogt.

- Tijdens de normale modus moeten de luchtfilters elke 2 weken gereinigd worden.

- Vuil en stof kan zich in de unit accumuleren wanneer deze een lange periode gebruikt wordt, de werking van de unit kan hierdoor afnemen. Het is aan te raden om naast uw eigen reiniging en onderhoud, geregeld een nazicht te laten doen, voor meer informatie kan u terecht bij vakbekwame servicetechnici.

- Gebruik geen water van meer dan 40°C, ruwe voorwerpen of agressieve schoonmaakmiddelen bij de reiniging van het toestel.

- Spuit geen insecticiden of haarspray in de richting van het toestel.

- Wanneer u het toestel langer dan een maand niet gaat gebruiken, laat dan de ventilatoren minstens een halve dag draaien, zo kunnen de interne delen grondig drogen.

REINIGEN PLASMA LUCHTFILTER

!WAARSCHUWING!

Controleer of de stroomtoevoer is afgesloten vooraleer u het plasmafilter gaat reinigen om elektrische schokken te voorkomen.

!OPGELET!

- Zorg ervoor dat het filter correct geplaatst is vooraleer het te reinigen. Indien niet, dan kan deze vallen en ernstige verwondingen veroorzaken.
- Steek uw vingers niet tussen het plasmafilter en de warmtewisselaar, dit kan ernstige verwondingen veroorzaken.

LUCHTFILTER CONTROLE FUNCTIE

- Deze functie wordt weergegeven door het knipperen van het AIR CLEAN controlelampje (groen), dit duidt aan dat het toestel onderhoud nodig heeft.

Nadat het toestel zo'n 400u gedraaid heeft, zal het AIR CLEAN controlelampje (groen) beginnen knipperen (ongeveer elke 7 seconden). Het toestel moet dan gereinigd worden. Nadat het toestel zo'n 500u gedraaid heeft, zal het AIR CLEAN controlelampje (groen) sneller beginnen knipperen (ongeveer elke 3 seconden). Onderhoud moet dan dringend uitgevoerd worden.

- Het is aangeraden om elke 6 maanden een onderhoud te doen.
- Als u een piepend geluid hoort, moet het toestel gereinigd worden, ook wanneer het AIR CLEAN controlelampje (groen) niet knippert.

Het luchtfilter reinigen

1. Open het aanzuigrooster en verwijder het luchtfilter. (raadpleeg de instructies voor de reiniging van het filter op pagina 16)
2. Verwijder de stofafscheider. Neem de stofafscheider voorzichtig bij het hendeltje en trek hem er uit, in de richting van de pijl.
3. Verwijder het luchtzuiverende en ontgeurende filter
(1) Open het filterframe aan de achterkant

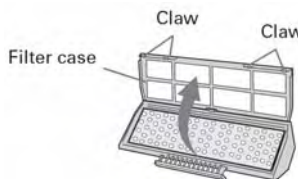
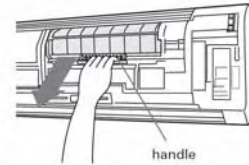

- (2) Neem het filter zelf er uit

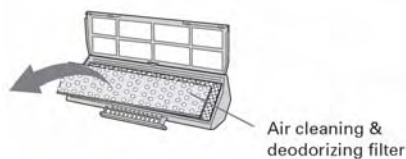

4. Reinig met water en laat drogen.

- (1) Dompel het plasmafilter gedurende 10 tot 15 minuten in warm water (40 à 45°C). Als het plasmafilter heel erg vuil is, gebruik dan een mild wasmiddel.
- (2) Beweeg het filter zachtjes op en neer en links en rechts. Gebruik ook eventueel een zachte spons om het oppervlak proper te maken.
- (3) Spoel af met zuiver water.
- (4) Schud het overtollige water van het filter. (Als het filter heel erg vuil is, kan u best stap 1 tot 4 enkele malen herhalen).
- (5) Laat het plasmafilter op een schaduwrijke plaats volledig drogen.



- Gebruik enkel een mild wasmiddel.
- Demonteer het plasmafilter nooit.
- Dompel het plasmafilter niet in te warm water.
- Reinig het plasmafilter niet met een ruwe borstel of een ander hard voorwerp, dit kan schade veroorzaken.
- Gebruik geen haardroger of andere warmeluchtblazer om het plasmafilter te drogen, dit kan vervorming of andere schade veroorzaken.
- Het filter moet volledig droog zijn alvorens hem terug te plaatsen. Als het filter nog nat, zal het OPERATION controlelampje (rood) en het TIMER controlelampje (groen) knipperen en zal de luchtzuivering stoppen.

5. Stofafscheider terugplaatsen

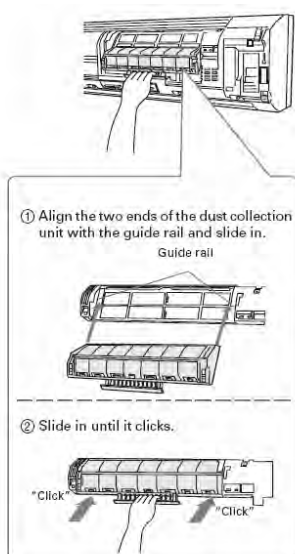

- Zorg ervoor dat de stofafscheider volledig droog is alvorens deze terug te plaatsen.
- Als de stofafscheider niet correct geplaatst is, zal het OPERATION controlelampje (rood) en het TIMER controlelampje (groen) knipperen en de werking van het toestel stoppen.

6. Het filter plaatsen

- Raadpleeg de instructies voor het plaatsen van het luchtfilter (zie pagina 16).

7. Sluit het aanzuigrooster

- Duw het aanzuigrooster op 4 plaatsen vast om het goed te sluiten.



- Als na het reinigen het OPERATION controlelampje en het TIMER controlelampje knipperen, controleer dan of het filter niet vochtig is en of het aanzuigrooster goed gesloten is.

!WAARSCHUWING!

Let erop dat het aanzuigrooster op een correcte manier wordt teruggeplaatst.

Luchtzuiverend en ontgeurend filter installeren en verwijderen

1. Verwijder de stofafscheider
Raadpleeg stappen 1 en 2 van "reinigen van stofafscheider" op pagina 17
2. Plaats of verwijder het luchtzuiverend en ontgeurend filter van de stofafscheider
(1) Open het filterframe.

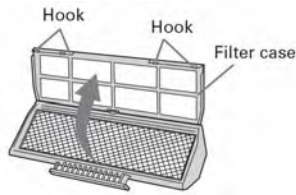

- (2) Plaats of verwijder het luchtzuiverend en ontgeurend filter



! Het filter moet met de zwarte kant naar boven geplaatst worden.

- (3) Sluit het filterframe

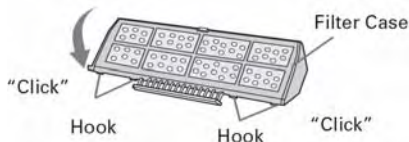

! Let erop dat het filterframe correct gesloten wordt anders kan het filter er uit vallen.

3. Installeer de stofafscheider
Raadpleeg stappen 5,6 en 7 bij "reinigen van de stofafscheider" op pagina 18.

Als u het filter wil verwijderen, volg deze stappen dan in omgekeerde richting.

Onderhoud luchtzuiverend en ontgeurend filter

1. Open het aanzuigrooster en neem het filter er uit.
Raadpleeg stap 1 bij "reinigen van luchtfilter" op pagina 16.
2. Neem het luchtzuiverend en ontgeurend filter er uit.
Raadpleeg stappen 2 en 3 bij "reinigen van luchtfilter" op pagina 16.

3. Reinigen en drogen

(1) Was het filter met lauw tot warm water, als het filter erg vuil is mag een mild schoonmaakmiddel gebruikt worden.

! Niet op het filter schrobben, dit kan de werking verminderen.

(2) Spoel het filter af onder stromend water.

(3) Laat het filter op een schaduwrijke plaats drogen.

4. Luchtzuiverend en ontgeurend filter terugplaatsen.

Raadpleeg de instructies over installatie van het filter op pagina 19.

5. Plaats het filter terug en sluit het aanzuigrooster.

Raadpleeg stap 3 bij "reinigen van luchtfilter" op pagina 16.

- Het is aangewezen om het filter elke 2 jaar te vervangen om de goede werking ervan te blijven verzekeren. (Enkel mogelijk wanneer het filter elke 6 maanden wordt gereinigd).

! Wanneer u het filter vervangt, gebruik dan het juiste type (UTR-FA14).

- Gelieve enkel goedgekeurde filters te gebruiken.

- Let er op bij het bewaren van de filters dat deze niet worden blootgesteld aan hoge temperaturen en een hoge vochtigheidsgraad. De filters moeten ook zo snel mogelijk gebruikt worden na opening van de verpakking.

FOUTOPSPORING

!WAARSCHUWING!

Bij problemen of abnormaal functioneren moet u het toestel onmiddellijk uitzetten. Haal de stekker uit het stopcontact en contacteer een vakbekwaam servicetechnicus. Enkel het toestel uitzetten, is niet voldoende. U moet de voeding verbreken.

Vooraleer u technische bijstand vraagt, kan u volgende dingen controleren:

	Symptomen	Problemen	Zie pagina
Normale werking	Werkt niet onmiddellijk	- Als het toestel is gestopt en onmiddellijk weer wordt opgestart, zal de compressor gedurende 3 minuten stoppen om de zekeringen niet te laten springen.	-
		- Als de stekker wordt uitgetrokken en daarna opnieuw ingestoken, zal gedurende 3 minuten het beveiligingscircuit in werking treden om het toestel te beschermen.	-
	Geluid	- Tijdens de werking van het toestel en onmiddellijk na het stoppen kan u water horen lopen in de leidingen. Gedurende 2 à 3 minuten na het opstarten kan dit geluid ook waarneembaar zijn (geluid van stromend koelmiddel).	-
		- Tijdens de werking kan u kleine "krak"-geluidjes horen, dit komt door de uitzetting en inkrimping van de frontplaat door de temperatuursveranderingen.	-
		- Tijdens Heating functie kan af en toe een sissend geluid te horen zijn. Dit komt van de automatische ontdooiing.	8
	Geur	- De binnenunit kan bepaalde geuren afgeven. Dit komt door geuren uit de ruimte die worden opgenomen door de binnenunit. (tabak,...)	-
	Damp	- Een beetje damp kan uit de binnenunit komen tijdens de Cooling en Dry functie door de plotselinge afkoeling van de lucht in de ruimte wat condensvorming en damp kan veroorzaken.	-
		- Ook tijdens de automatische ontdooicyclus kan het toestel stoppen en damp produceren.	8
	Uitblaas is zwak of stopt	- De ventilator draait met lage snelheid wanneer de Heating functie wordt gestart om de inwendige onderdelen te laten opwarmen.	-
		- Als de kamertemperatuur stijgt tijdens de Heating functie zal de buitenunit stoppen en de ventilator van de binnenunit met zeer lage snelheid draaien. Als u de ruimte verder wilt verwarmen moet de thermostaat hoger worden ingesteld	-
- Tijdens de automatische ontdooicyclus zal de buitenunit tijdelijk stoppen. Het OPERATION controlelampje zal knipperen.		8	
- De ventilator draait met lage snelheid tijdens de Dry functie of wanneer het toestel de kamertemperatuur aan het bewaken is.		9	
	- De ventilator draait met zeer lage snelheid in de SUPER QUIET functie.	8	

		- De ventilator draait met zeer lage snelheid in de monitor AUTO functie.	8
	Er lekt water van de buitenunit	- Tijdens de automatische ontdooicyclus kan er water van de buitenunit lekken.	8
	Het AIR CLEAN controlelampje (groen) begint te knipperen	- Nadat de unit zo'n 400u gedraaid heeft, zal het AIR CLEAN controlelampje (groen) beginnen knipperen (ongeveer elke 7 seconden). Zet het toestel uit, trek de stekker uit het stopcontact en maak de stofafscheider schoon.	17-18
	Het AIR CLEAN controlelampje knippert sneller	- Nadat de unit zo'n 500u gedraaid heeft, zal het AIR CLEAN controlelampje (groen) sneller beginnen knipperen (ongeveer elke 3 seconden). De AIR CLEAN functie zal stoppen. Zet het toestel uit, trek de stekker uit het stopcontact en maak de stofafscheider schoon.	17-18

	Symptomen	Te controleren onderdelen	Zie pagina
Nogmaals controleren	Werkt niet	- Is de voedingsstekker aangesloten? - Is er een stroompanne geweest? - Zijn er zekeringen gesprongen?	-
		- Werkt de timer?	10-11
	Zwakke koeling	- Is het luchtfilter vuil? - Is het luchtfilter of de aanzuig geblokkeerd? - Is de thermostaat correct ingesteld? - Staat er een raam of deur open? - In Cooling functie: komt er rechtstreeks zonlicht binnen? (sluit de gordijnen). - In Cooling functie: staan er verwarmingstoestellen of computers in de ruimte of zijn er teveel mensen aanwezig?	-
		- Staat de SUPER QUIET functie ingesteld?	8
	Het toestel werkt niet volgens de instellingen op de afstandsbediening	- Zijn de batterijen van de afstandsbediening leeg? - Zijn de batterijen op de juiste manier in de afstandsbediening gestoken?	6

Als er nog steeds problemen zijn nadat u deze punten gecontroleerd hebt, als u een brandlucht waarneemt, als zowel het TIMER controlelampje (groen) en het OPERATION controlelampje (rood) knipperen, of als enkel het TIMER controlelampje knippert, zet dan onmiddellijk de airconditioner uit, verbreek de voeding en contacteer een vakbekwaam servicetechnicus.