



BEDIENINGSHANDLEIDING
AIRCONDITIONER

AS07RIY

AS09RIY

AS12RIY

AS14RIY

AS18RIY

MSAS14RIY3

MSAS18RIY3



Bewaar deze handleiding zodat u ze later nog kunt raadplegen
9G2067

Fig. 1

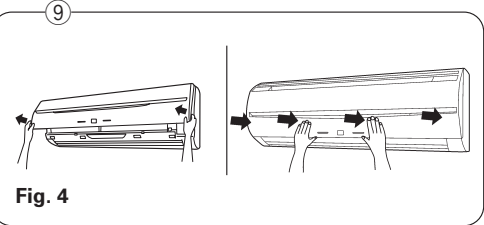
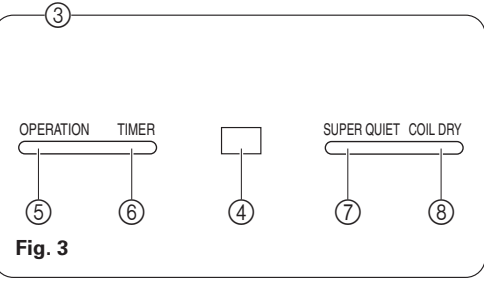
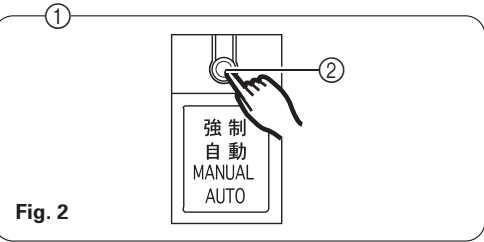
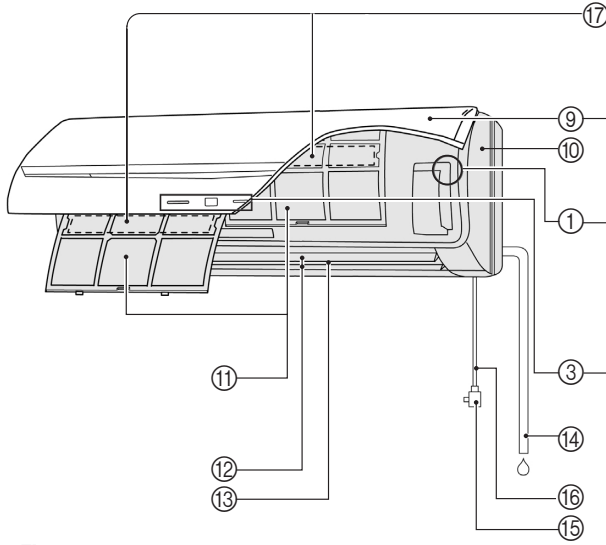

Fig. 5

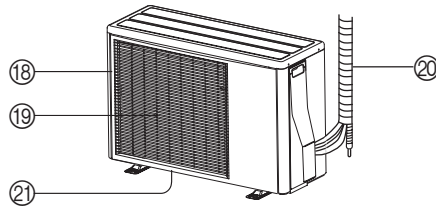

Fig. 6

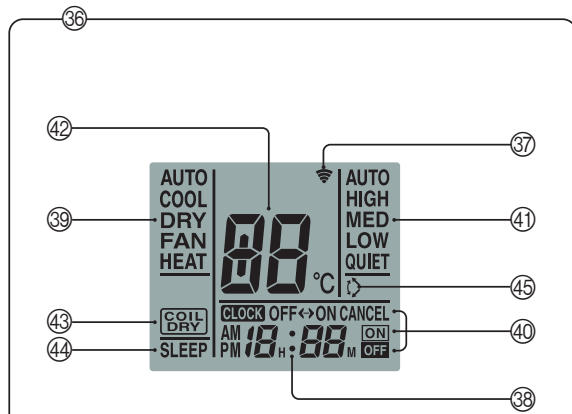
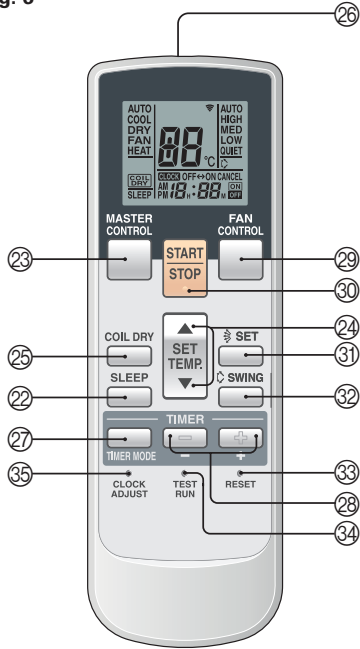

Fig. 7

To facilitate explanation, the accompanying illustration has been drawn to show all possible indicators; in actual operation, however, the display will only show those indicators appropriate to the current operation.

OVERZICHT ONDERDELEN

Fig. 1 Binnenunit

Fig. 2

1. Bedieningspaneel
2. MANUAL AUTO toets

Fig. 3

3. Controlelampjes
4. Signaalontvanger bediening
5. OPERATION controlelampje (rood)
6. TIMER controlelampje (groen)
7. SUPER QUIET controlelampje (groen)
8. COIL DRY controlelampje (oranje)

Fig. 4

9. Aanzuigrooster

Fig. 1

10. Frontpaneel
11. Luchtfilter
12. Uitblaasklep (verticale uitblaas)
13. Uitblaaskleppen voor horizontale uitblaas (achter klep voor verticale uitblaas)
14. Afvoerslang
15. Aansluitstekker
16. Netsnoer
17. Luchtzuiverend filter

Fig. 5

18. Aanzuig
19. Uitblaas
20. Leidingstelsel
21. Condensafvoer (onderaan)

Fig. 6

22. SLEEP toets
23. MASTER CONTROL toets
24. SET TEMP. toets (V/Λ)
(temperatuurinstelling)
25. COIL DRY toets
26. Infrarood signaalzender
27. TIMER MODE toets
28. Tijdstelling +/-
29. FAN CONTROL toets
30. START/STOP toets
31. SET toets (uitblaas verticaal)
32. SWING toets
33. RESET toets
34. TEST RUN toets
35. CLOCK ADJUST toets

Fig. 7

36. Display afstandsbediening
37. Indicator verzenden
38. Klok
39. Bedrijfsmodus
40. Timer
41. Ventilatiesnelheid
42. Temperatuurinstelling
43. COIL DRY
44. SLEEP
45. SWING

INHOUD

Overzicht onderdelen	2	Regelen van de uitblaasrichting	12
Veiligheidsvoorschriften	3	Zwaai functie (Swing)	13
Eigenschappen en functies	4	Coil Dry functie	13
Vorbereiding	6	Automatische handbediening	13
Bediening	7	Reiniging en onderhoud	14
Werking timer	9	Foutopsporing	17
Werking sleep timer	11		

VEILIGHEIDSVOORSCHRIFTEN

!GEVAAR!

- Probeer deze airco niet zelf te installeren.
- De onderdelen in dit toestel zijn niet bedoeld om door de gebruiker te worden gerepareerd of vervangen.
- Als u verhuist, vraag dan een vakbekwaam servicetechnicus de unit los te koppelen en te installeren.
- Blijf niet te lang staan in een directe koele luchtstroom, anders ontstaat er gevaar voor onderkoeling.
- Steek nooit vingers of voorwerpen in de uitblaasopening of aanzuigroosters.
- Start en stop de airconditioner niet door het netsnoer in te steken of uit te trekken.
- Let erop het netsnoer niet te beschadigen.
- Stel in geval van bedrijfsstoring (brandlucht enz.) de unit ogenblikkelijk buiten werking, trek het netsnoer uit en raadpleeg een servicetechnicus.

!OPGELET!

- Zorg voor voldoende ventilatie tijdens het gebruik.
- Richt de luchtstroom niet op open haarden of verwarmingstoestellen.
- Klim niet op de airconditioner of plaats er geen voorwerpen op.
- Hang nooit voorwerpen aan de binnenunit.
- Zet geen bloemvazen of waterreservoirs boven op de airconditioner.
- Breng de airconditioner nooit in direct contact met water.
- Bedien de airconditioner nooit met natte handen.
- Trek niet aan het netsnoer.
- Verbreek de aansluiting met de voeding als u de unit een lange tijd niet gebruikt.
- Controleer of de installatie in goede staat verkeert.
- Plaats geen dieren of planten in de directe luchtstroom.
- Het afvoerwater van de airconditioner is niet drinkbaar.
- Gebruik de unit nooit in bewaar- of bergplaatsen van levensmiddelen, planten of dieren, precisieapparatuur of kunstwerken.
- Tijdens het verwarmen worden de aansluitkranen warm: voorzichtig!
- Oefen geen zware druk op de radiatorlamellen uit.
- Gebruik de unit nooit zonder filters.
- Belemmer of bedek nooit het aanzuigrooster en de uitblaasopening.
- Installeer de binnen- en buitenunit op ten minste 1 meter van elektrische apparatuur.
- Installeer de airconditioner niet bij een open haard of een ander verwarmingstoestel.
- Installeer de binnen- en buitenunit op een voor kinderen onbereikbare plaats.
- Gebruik geen brandbare producten in de buurt van de airconditioner.

EIGENSCHAPPEN EN FUNCTIES

Inverter Bij het opstarten van het toestel wordt een sterke luchtstroom gebruikt om de kamer op de gewenste temperatuur te brengen. Nadien zal het toestel automatisch op een lagere luchtstroom overschakelen om een economisch verbruik en comfortabele werking te verkrijgen.

Coil Dry functie De binnenunit kan gedroogd worden door de COIL DRY toets op de bediening in te drukken, om bacterie- en schimmelvorming te voorkomen.

Auto Changeover De verschillende functies (koelen, verwarmen, drogen,...) zijn ingesteld om automatisch de ingestelde temperatuur te verkrijgen en deze ook te behouden.

Program timer De program timer maakt het mogelijk om de OFF timer en de ON timer in 1 tijdspanne te gebruiken, waarin van de OFF timer naar de ON timer en van de ON timer naar de OFF timer omgeschakeld kan worden binnen een periode van 24u.

Sleep timer De unit zal na een bepaalde tijd uitschakelen en ondertussen de ingestelde temperatuur gradueel afbouwen voor een comfortabele overgang naar uw nachtrust.

Draadloze bediening Een draadloze bediening geeft de mogelijkheid om de airconditioner van overal te bedienen.

Swing functie De uitblaasklep beweegt automatisch. De verschillende richtingen (op-neer, links-rechts) kunnen geselecteerd worden met de bediening.

Verwijderbaar openingspaneel Het openingspaneel van de binnenunit kan verwijderd worden om reiniging en onderhoud makkelijker te laten verlopen.

Schimmelwerend filter Het luchtfilter is behandeld tegen schimmelvorming voor een schoner gebruik en eenvoudiger onderhoud.

Super quiet functie Wanneer de SUPER QUIET toets wordt ingedrukt, start de unit deze functie. De binnenunit blaast minder krachtig uit zodat deze stiller werkt.

Polyphenol catechin luchtzuiveringsfilter Fijn stof, onzichtbare schimmelsporen en schadelijke micro-organismen worden geabsorbeerd door de elektrostatische werking van het filter. De polyphenol-extracten op het filter, gewonnen uit appels, zorgen er bovendien voor dat schimmels zich niet verder kunnen ontwikkelen. Let er wel op dat de hoeveelheid geproduceerde lucht zal afnemen als de luchtfilter geïnstalleerd is, wat zorgt voor een lichte vermindering in de werking van de airconditioner.

Negatieve-ionenfilter De oxiderende effecten van de ionen in de fijne ceramische structuur van het filter zorgen voor de ontbinding van de opgenomen geuren.

VOORBEREIDING

Batterijen plaatsen (R03/LR03x2)

1. Maak het batterijdeksel aan de achterzijde van de afstandsbediening open (schuif het deksel open in de richting van de pijl).

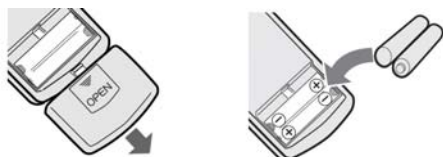

2. Plaats 2 nieuwe batterijen. (let op de polariteit +/-)
3. Sluit het batterijdeksel weer.

Tijd instellen

1. Druk de CLOCK ADJUST toets in (fig.5 nr.59).
Gebruik een balpen of een klein puntig voorwerp om de toets in te drukken.
2. Maak gebruik van de SET TIME toetsen +/- (fig.5 nr.54) om de tijd in te stellen.
+ toets: tijdstelling verhogen
- toets: tijdstelling verlagen
3. Druk de SET toets in (fig. 5 nr.55).
Hiermee is de tijd ingesteld en begint de klok te lopen.

Gebruik van de afstandsbediening

- Richt de afstandsbediening op de infrarood-sigitaalontvanger om de unit te bedienen.
- Bereik: ca. 7 meter.
- Als de airconditioner het signaal goed heeft ontvangen, hoort u een pieptoon.
- Als u geen pieptoon hoort, moet u de toets op de afstandsbediening nogmaals indrukken.

Houder afstandsbediening

1. Monteer de houder



2. Steek de bediening er in
3. Neem de afstandsbediening uit de houder (bij handmatig gebruik)



BEDIENING

De werkingsmodus instellen

1. Druk de START/STOP toets in.
Het OPERATON controlelampje van de binnenunit (rood) zal oplichten. De airconditioner begint te werken.
2. Druk de MASTER CONTROL toets om de gewenste werkingsmodus te selecteren.
Elke keer de toets wordt ingedrukt veranderd de modus in deze



volgorde:

Na 3 seconden verschijnt het volledige display opnieuw.



De thermostaat instellen

Druk de SET TEMP. toets in (fig.5 nr.36)

Λ: thermostaatinstelling verhogen

V: thermostaatinstelling verlagen

Instelbereik thermostaat:

- AUTO..... 18 – 30°C
- HEATING..... 16 – 30°C
- COOLING/DRY..... 18 – 30°C

Tijdens het ventileren (Fan) kan de kamertemperatuur niet worden ingesteld via de thermostaat (de temperatuur verschijnt niet op het display).

Na 3 seconden verschijnt het volledige display opnieuw.



De thermostaatinstellingen moeten als standaardinstellingen beschouwd worden en kunnen een beetje afwijken van de eigenlijke kamertemperatuur.

De ventilatiesnelheid instellen

Druk de FAN CONTROL toets in (fig.5 nr. 47)

Bij elke druk op de toets verandert de ventilatiesnelheid in deze



volgorde:

Na 3 seconden verschijnt het volledige display opnieuw.



Auto ventilatiesnelheid:

HEATING: de ventilator verspreidt zo optimaal mogelijk warme lucht. Wanneer de uitgeblazen lucht van de binnenunit koud is, zal de ventilator aan zeer lage snelheid draaien.

COOLING: als de kamertemperatuur de thermostaatinstelling benadert, vermindert de ventilatiesnelheid.

FAN: de ventilator draait tegen lage snelheid.

Bij het opstarten van de Heating modus en tijdens de Monitor functie zal de ventilator met zeer lage snelheid draaien.

SUPER QUIET functie

De SUPER QUIET functie start. De binnenunit blaast minder krachtig uit voor een stillere werking.

- SUPER QUIET functie kan niet gebruikt worden tijdens DRY modus. (Dit geldt ook wanneer DRY functie wordt geselecteerd tijdens AUTO mode functie).
- Tijdens de SUPER QUIET functie zal de verwarming- en koelingcapaciteit iets lager zijn. Als de ruimte niet voldoende opwarmt/afkoelt tijdens de SUPER QUIET functie moet de ventilatiesnelheid aangepast worden.

Werking stoppen

Druk de START/STOP toets in (fig.5 nr.35)

Het OPERATION controlelampje (rood) zal uitgaan.

Over de AUTO CHANGEOVER functie

AUTO:

- Wanneer de functie AUTO CHANGEOVER geselecteerd is, zal de ventilator ongeveer 1 min. met zeer lage snelheid draaien. Gedurende deze tijd zal het toestel de ruimtecondities detecteren en de gepaste functie selecteren.

-> COOLING of DRY functie: wanneer het verschil in temperatuur tussen de thermostaatinstelling en de eigenlijke kamertemperatuur meer dan 2°C is.

-> MONITOR functie: wanneer het verschil in temperatuur tussen de thermostaatinstelling en de eigenlijke kamertemperatuur $\pm 2^\circ\text{C}$ is.

-> HEATING functie: wanneer het verschil in temperatuur tussen de thermostaatinstelling en de eigenlijke kamertemperatuur minder dan 2°C is.

- Wanneer de kamertemperatuur de thermostaatinstelling nadert, begint de airconditioner in MONITOR functie te werken. In deze modus draait de ventilator met lage snelheid. Als de kamertemperatuur nadien verandert, zal de airconditioner opnieuw de gepaste functie selecteren (verwarmen, koelen) om de temperatuur aan te passen aan de thermostaatinstelling.

- Als de functie die door het toestel wordt geselecteerd niet naar wens is, kan een andere functie geselecteerd worden (HEAT, COOL, DRY, FAN).

Over de werkingsmodus

HEATING:

- Wordt gebruikt om de ruimte te verwarmen.

- Wanneer de HEATING functie is geselecteerd, zal de airconditioner 3 tot 5 minuten met zeer lage ventilatiesnelheid draaien, nadien wordt overgeschakeld naar de ingestelde snelheid. Deze tijdspanne is voorzien om de binnenunit te laten opwarmen vooraleer op volle kracht te kunnen werken.

- Wanneer de kamertemperatuur laag is kan er ijsvorming ontstaan op de buitenunit waardoor de werking van het toestel zal verminderen. Om dit ijs te verwijderen, zal het toestel automatisch regelmatig in ontdooifunctie gaan. Tijdens de AUTOMATIC DEFROSTING functie zal het OPERATION controlelampje knipperen en zal de HEAT functie onderbroken worden.

Tijdens HEATING functie:

Stel de thermostaat op een hogere temperatuur in dan de kamertemperatuur. De HEATING functie zal niet werken wanneer de thermostaatinstelling lager is dan de kamertemperatuur.

COOLING:

- Wordt gebruikt om de ruimte te koelen.

Tijdens COOLING functie:

Stel de thermostaat op een lagere temperatuur in dan de kamertemperatuur. De COOLING functie zal niet werken wanneer de thermostaatinstelling hoger is dan de kamertemperatuur. (in COOLING functie zal enkel de ventilator werken)

DRY:

- Wordt gebruikt om de ruimte zachtjes te koelen tijdens de ontvochtiging.
- U kan niet verwarmen tijdens de DRY functie.
- Tijdens de DRY functie zal het toestel met lage snelheid draaien. Om de luchtvochtigheid van de ruimte aan te passen, zal de ventilator van de binnenunit af en toe stoppen of met lagere snelheid draaien.
- Tijdens de DRY functie kan de ventilatorsnelheid niet manueel veranderd worden.

Tijdens DRY functie:

Stel de thermostaat op een lagere temperatuur in dan de kamertemperatuur. De DRY functie zal niet werken wanneer de thermostaatinstelling hoger is dan de kamertemperatuur.

FAN:

- Wordt gebruikt om lucht door de ruimte te laten circuleren.

Tijdens FAN functie:

Het toestel kan niet gebruikt worden om de ruimte te koelen of te verwarmen.

WERKING TIMER

Kijk of de afstandsbediening op de juiste datum en tijd ingesteld staat voordat u de timerfunctie gebruikt.

Gebruik OFF TIMER/ON TIMER

1. Druk de START/STOP toets in (als de unit al aan staat, ga dan verder met stap 2). Het OPERATION controlelampje (rood) van de binnenunit zal oplichten.
2. Druk de TIMER MODE toets in om de functie ON timer of OFF timer te selecteren. De TIMER functie verandert in deze volgorde iedere keer de toets wordt ingedrukt:

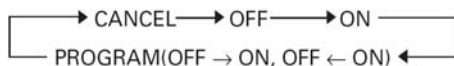

Het TIMER controlelampje (groen) van de binnenuit zal oplichten.

3. Gebruik de TIMER SET toetsen om de gewenste AAN- en UIT-tijd in te stellen. Stel de tijd in wanneer het TIME display knippert (display knippert gedurende 5 seconden).
 - + toets: om tijdstelling te verhogen
 - toets: om tijdstelling te verlagen

Na 5 seconden zal het volledige display weer verschijnen.

Timer functie annuleren:

Gebruik de TIMER toets om "CANCEL" te selecteren. De airconditioner werkt opnieuw normaal.

De timer instellingen veranderen:

Voer stap 2 en 3 uit.

De airconditioner stoppen terwijl de timer in werking is:

Druk de START/STOP toets in.

De werkingscondities veranderen:

Als u de werkingscondities wil veranderen (modus, ventilatorsnelheid, thermostaat-instelling, Super Quiet mode) nadat de timer is ingesteld, wacht dan tot het volledige display weer verschijnt en druk dan de correcte toetsen in om de instellingen te veranderen.

Gebruik van de PROGRAM timer

1. Druk de START/STOP toets in (als de unit al aan staat, ga dan verder met stap 2). Het OPERATION lampje (rood) van de binneneenheid begint te branden.
2. Stel de gewenste AAN- en UIT-tijd in.
Lees het deel "Gebruik OFF timer/ON timer" om de gewenste modus en tijd in te stellen.
Het TIMER controlelampje (groen) van de binneneenheid begint te branden.
3. Druk de TIMER MODE toets in om PROGRAM timer functie te selecteren (OFF -> ON of OFF <- ON zal verschijnen).
Op de display zal afwisselend "OFF timer" en "ON timer" verschijnen, daarna verschijnt de ingestelde tijd van de eerste functie.
- De PROGRAM timer begint te werken (als de ON timer als eerste ingesteld staat, zal de unit op dit moment stoppen)

Na 5 seconden verschijnt het volledige display opnieuw.

Timer functie annuleren:

Gebruik de TIMER MODE toets om "CANCEL" te selecteren. De airconditioner keert terug naar normale werking.

Timerinstellingen wijzigen:

1. Volg de instructies in het deel "Gebruik OFF timer/ON timer" om de gewenste timerinstelling te selecteren.
2. Druk de TIMER MODE toets in om OFF -> ON of OFF <- ON te selecteren.

De airconditioner stoppen terwijl de timer in werking is:

Druk de START/STOP toets in.

De werkingscondities veranderen:

Als u de werkingscondities wil veranderen nadat de timer is ingesteld, wacht dan tot het volledige display weer verschijnt en druk dan de correcte toetsen in om de instellingen te veranderen.

Over de PROGRAM TIMER

- De program timer maakt het mogelijk om de OFF timer en de ON timer in 1 tijdspanne te gebruiken, waarin van de OFF timer naar de ON timer en van de ON timer naar de OFF timer omgeschakeld kan worden binnen een periode van 24u.

- De TIMER functie die het eerst in werking zal treden, is diegene die het dichtst bij de actuele tijd ingesteld is. De volgorde wordt aangegeven door de pijl op het display van de bediening (OFF -> ON of OFF <- ON).

- De PROGRAM timer kan bijvoorbeeld gebruikt worden om de airconditioner automatisch te doen stoppen (OFF timer) nadat u gaat slapen, om dan automatisch te starten (ON timer) 's morgens voor u ontwaakt.

WERKING SLEEP TIMER

In tegenstelling tot de andere timerfuncties, kunt u met de SLEEP timer bepalen hoelang de airconditioner blijft doorwerken alvorens te worden uitgeschakeld.

Gebruik van de SLEEP timer

Druk op de SLEEP toets terwijl de airconditioner werkt of uit staat. Elke keer u de toets indrukt verandert de tijd als volgt:

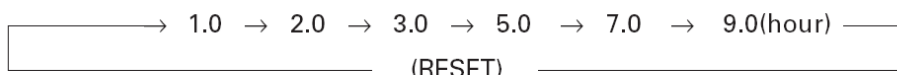

Het OPERATION lampje (rood) en het TIMER lampje (groen) gaan branden.

De timer annuleren:

Gebruik de TIMER MODE toets om "CANCEL" te selecteren. De airconditioner keert terug naar normale werking.

De airconditioner stoppen terwijl de timer in werking is:

Druk op de START/STOP toets.

De timerinstellingen veranderen

Druk de SLEEP toets opnieuw in en verander de instellingen met de TIMER SET toetsen (+/-).

Stel de tijd in wanneer het TIMER MODE display knippert (dit zal gedurende 5 seconden knipperen).

+ toets: tijdstelling verhogen

- toets: tijdstelling verlagen

Na 5 seconden zal het volledige display weer verschijnen.

Over de SLEEP timer

Om overmatig verwarmen of koelen te voorkomen, zal de SLEEP timer de thermostaatinstellingen automatisch aanpassen gedurende de vooraf ingestelde periode. Wanneer de ingestelde tijd is verlopen, zal de airconditioner volledig stoppen.

TIJDENS HEATING:

Wanneer de SLEEP timer is ingesteld, wordt de thermostaatinstelling iedere 30 minuten automatisch met 1°C verlaagd. Als de thermostaatinstelling in totaal met 4°C is gedaald, blijft deze instelling behouden tot na afloop van de ingestelde tijdsduur, waarna de unit automatisch uitschakelt.

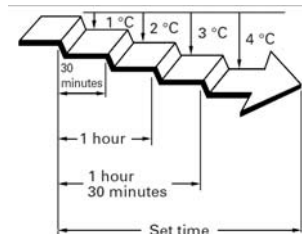

TIJDENS COOLING/DRY:

Wanneer de SLEEP timer is ingesteld, wordt de thermostaatinstelling iedere 60 minuten automatisch met 1°C verhoogd. Als de thermostaatinstelling in totaal met 2°C is verhoogd, blijft deze instelling behouden tot na afloop van de ingestelde tijdsduur, waarna de unit automatisch uitschakelt.

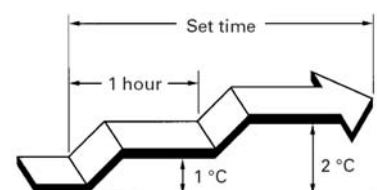

REGELEN VAN DE UITBLAASRICHTING

- De richting van de uitblaaskleppen kan aangepast worden met de AIR DIRECTION toetsen op de afstandsbediening.
- Gebruik deze toetsen pas nadat de binnenunit in werking is gesteld en de uitblaaskleppen niet meer bewegen.

Regelen van de verticale uitblaas

Druk op de SET toets (verticaal)

Als de toets wordt ingedrukt verandert de uitblaasrichting als volgt:



Verschillende instellingen uitblaasrichting:

1,2,3 : Tijdens Cooling/Dry

4,5,6,7: Tijdens Heating

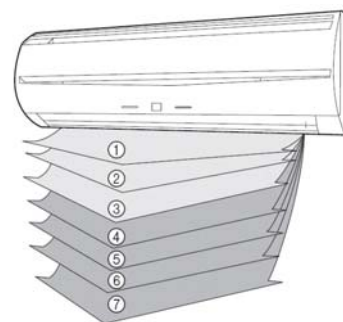

Het display van de afstandsbediening verandert niet!

- Aanpassingen aan de uitblaasrichting binnen het bereik zoals op de tekening wordt weergegeven.
- De verticale uitblaas wordt automatisch ingesteld zoals weergegeven, volgens de geselecteerde functie:
 - tijdens Cooling/Dry : horizontale uitblaas (1)
 - tijdens Heating : neerwaartse uitblaas (7)
- Tijdens de AUTO mode functie wordt er de eerste minuut horizontaal uitgeblazen, de uitblaasrichting kan op dat moment nog niet veranderd worden.

!GEVAAR!

- Steek nooit vingers of voorwerpen in de uitblaasopening, aangezien de ventilator tegen hoge snelheid draait en zo verwondingen kan veroorzaken.
- De verticale uitblaaskleppen moet u aanpassen met de SET toets van de afstandsbediening. Als u probeert om deze manueel aan te passen, kan dit de goede werking verstoren. Zet in dit geval de unit uit en start opnieuw op. Daarna zouden de kleppen weer correct moeten werken.
- Let er op dat in de Cooling en Dry modus de uitblaaskleppen niet voor langere tijd in de Heating-positie (4-7) blijven staan, zo wordt er condens gevormd op de uitblaaskleppen en lekken de waterdruppels uit de airconditioner. Als de uitblaaskleppen langer dan 30 minuten in de Heating-positie blijven staan, keren ze automatisch terug naar positie 3.
- Als het toestel gebruikt wordt in een ruimte met kleine kinderen, oudere of zieke personen moeten de uitblaasrichting en de kamertemperatuur aangepast worden ingesteld.

Regelen van de horizontale uitblaas

Aanpassen van de horizontale uitblaaskleppen.

- Verplaats de horizontale uitblaaskleppen zodat u de uitblaas in de gewenste richting krijgt.

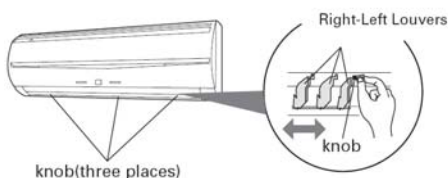

!GEVAAR!

Let erop dat de airconditioner helemaal uit staat vooraleer de horizontale uitblaaskleppen aan te passen.

GEBRUIK VAN DE ZWAAIFUNCTIE (SWING)

Start de airconditioner eerst op voor u deze functie uitvoert.

Selecteren van de SWING functie

Druk op de SWING toets.

Het SWING display licht op. De uitblaaskleppen bewegen automatisch.

Stoppen van de SWING functie

Druk de SWING toets opnieuw in.

Het SWING display gaat uit. De uitblaasrichting wordt weer aangepast aan de oorspronkelijke instelling.

Over de SWING functie:

Cooling/Dry modus: Swingbereik tussen (1) en (3)

Heating modus : Swingbereik tussen (3) en (7)

- De SWING functie kan tijdelijk stoppen wanneer de ventilator niet draait of met zeer lage snelheid draait.

COIL DRY FUNCTIE

De binnenunit kan gedroogd worden door op de afstandsbediening de COIL DRY toets in te drukken, zo worden bacteriën en schimmel vermeden. De COIL DRY functie zal ongeveer 20 minuten duren en automatisch stoppen.

Coil Dry functie selecteren

Druk de COIL DRY toets in tijdens of na de werking van de airconditioner.

Het COIL DRY display zal oplichten en verwijden na 20 minuten.

Coil Dry functie annuleren

Druk de START/STOP toets in tijdens de COIL DRY functie.

De COIL DRY functie stopt en het display gaat uit.

Over de Coil Dry functie:

- Als u de COIL DRY toets opnieuw indrukt tijdens de werking kan de functie gereset worden.

- De COIL DRY functie heeft geen steriliserende werking en verwijdert ook de bestaande bacteriën niet.

AUTOMATISCHE HANDBEDIENING

Gebruik de MANUAL AUTO functie als de afstandsbediening zoek is geraakt of niet beschikbaar is.

Gebruik van het bedieningspaneel op het toestel

Druk de MANUAL AUTO toets in op het bedieningspaneel van het toestel.

Druk de MANUAL AUTO toets nogmaals in om de werking te stoppen. (Bedieningspaneel bevindt zich binnenin het frontpaneel).

- Als de airconditioner wordt geregeld via het hoofdbedieningspaneel van het toestel functioneert deze in dezelfde modus als met de AUTO functie op de afstandsbediening.

- De ventilatiesnelheid staat ingesteld op "AUTO" en de thermostaat op "standaard" (24°C).

REINIGING EN ONDERHOUD

!OPGELET!

- Het toestel moet uitgeschakeld zijn en de aansluitstekker uit het stopcontact gehaald worden vooraleer de airconditioner gereinigd kan worden.
- Let erop dat het aanzuigrooster veilig geïnstalleerd wordt.
- Bij het vervangen of verwijderen van de luchtfilters mag de warmtewisselaar niet aangeraakt worden, dit kan ernstige verwondingen veroorzaken.

Aanzuigrooster reinigen

1. Verwijder het aanzuigrooster.
 - Plaats uw vingers aan beide uiteinden van het rooster en hef het op. Als het rooster halfweg de beweging stropt, mag u het rooster verder opwaarts bewegen.
 - Hef het aanzuigrooster op zodat het horizontaal komt te staan.
2. Reinig met water.
Verwijder het stof met de stofzuiger, reinig dan met warm water en droog het af met een droge, zuivere doek.
3. Plaats het aanzuigrooster terug.
 - Druk de knopjes volledig in.
 - Hou het rooster horizontaal en klik het vast aan de bovenkant van het paneel.

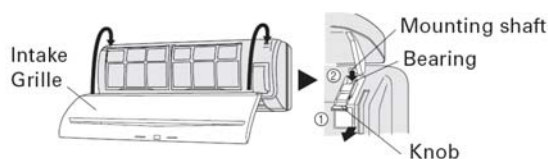
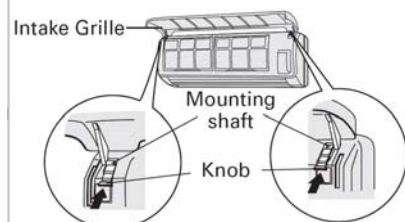
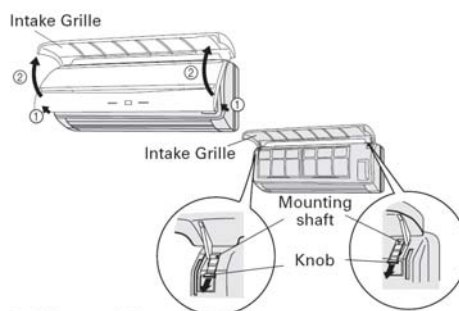

- Druk op de plaats met de pijl aangeduid en sluit het aanzuigrooster.

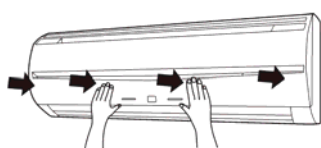

Luchtfilter reinigen

1. Open het aanzuigrooster en neem het luchtfilter er uit.
Hef het luchtfilter op met het hendeltje, maak de onderliggende haakjes los en haal het luchtfilter er uit.
2. Verwijder het stof met een stofzuiger of was het weg.
Na het reinigen moet het luchtfilter gedroogd worden op een schaduwrijke plaats.
3. Plaats het luchtfilter terug en sluit het aanzuigrooster.
 - Druk het luchtfilter correct in het paneel, let er op dat de haakjes terug op de juiste plaats zitten.

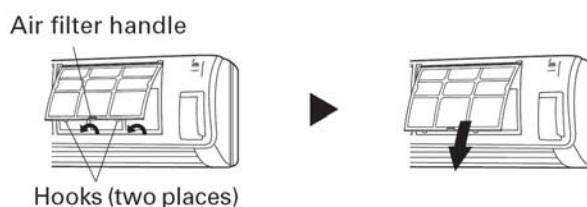



- Sluit het aanzuigrooster.

- Stof kan uit het luchtfilter verwijderd worden met een stofzuiger of door deze te reinigen met een mild schoonmaakmiddel en warm water. Als u het filter reinigt met water moet u het goed laten drogen op een schaduwrijke plaats alvorens het terug te plaatsen.

- Als stof zich opgehoopt heeft op het luchtfilter zal de uitblaas verminderen waardoor de werking minder efficiënt wordt en het geluidsniveau verhoogt.

- In periodes van normaal gebruik moeten de luchtfilters elke 2 weken gereinigd worden.

- Vuil en stof kan zich in de unit accumuleren wanneer deze een lange periode gebruikt wordt, de werking van de unit kan hierdoor afnemen. Het is aan te raden om naast uw eigen reiniging en onderhoud geregeld een nazicht te laten doen, voor meer informatie kan u terecht bij een erkende servicetechnicus.

- Gebruik geen water van meer dan 40°C, ruwe voorwerpen of agressieve schoonmaakmiddelen bij de reiniging van het toestel.

- Spuit geen insecticiden of haarspray in de richting van het toestel.

- Wanneer u het toestel langer dan een maand niet gaat gebruiken, laat dan de ventilator minstens een halve dag draaien, zo kunnen de interne delen grondig drogen.

Installatie filter

1. Open het aanzuigrooster en neem de filters er uit.

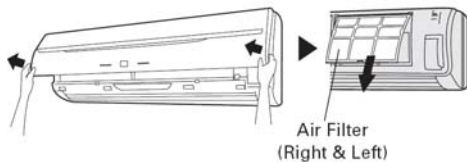

2. Installeer de filters (set van 2).

- Steek het filter in het filterframe.

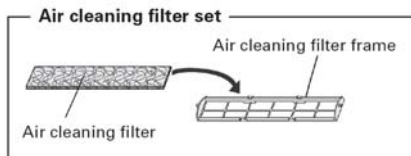

- Maak de grendeltjes aan beide uiteinden van het filter vast aan de haakjes aan de achterkant van het frame.

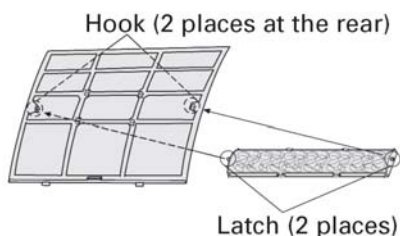

Let erop dat het filter netjes in het frame past.

- Maak de 4 hoeken van het filter vast aan het frame.



3. Installeer de 2 filters en sluit het aanzuigrooster.

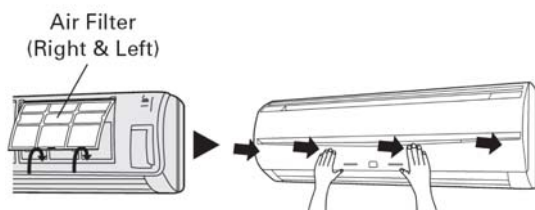

Door de ventilatiesnelheid in te stellen op "Hoog" zal de efficiëntie van de luchtzuiverende filters verhoogd worden.

Vuile filters vervangen

Wanneer u de filters vervangt, gebruik dan de volgende types:

- Polyphenol catechin filter: UTR-FA03-2
- Geurontbindend negatieve-ionenfilter: UTR-FA03-3

1. Open het aanzuigrooster en haal de filters er uit.

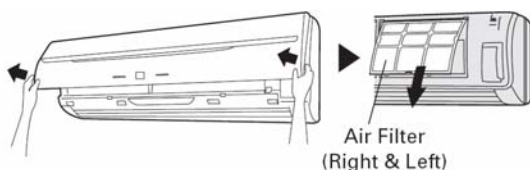

2. Vervang deze door nieuwe filters.
 - Verwijder de oude filters (in omgekeerde volgorde van installatie).
 - Installeer de nieuwe filters (zie pag. 15).
3. Sluit het aanzuigrooster.

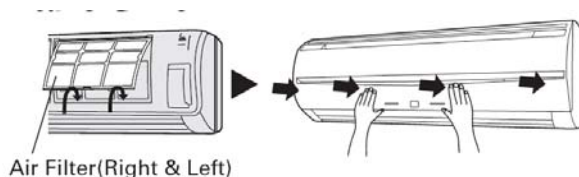

Over de filters:

Polyphenol catechin filter:

- Deze filters zijn wegwerffilters, ze kunnen niet gereinigd of herbruikt worden.
- De filters moeten na opening van de verpakking, zo snel mogelijk gebruikt worden. (In een open verpakking neemt de efficiëntie van de filters af).
- De filters moeten ongeveer elke 3 maanden vervangen worden.

Gebruik enkel het juiste type filter (UTR-FA03-2) bij vervanging.

Geurontbindend negatieve-ionenfilter:

- Om het geurontbindend effect te behouden moeten deze filters elke 3 jaar vervangen worden.
- Het filterframe is niet voor eenmalig gebruik.

Gebruik enkel het juiste type filter (UTR-FA03-3) bij vervanging.

Onderhoud geurontbindende filters:

Om het geurontbindende effect van de filters te bewaren, moet u ze elke 3 maanden op de volgende manier reinigen:

- Haal het filter uit het toestel.
- Reinig met water en laat aan de lucht drogen.
 1. maak de filters goed nat met water en een mild schoonmaakmiddel (schrob niet op de filters om ze niet te beschadigen).
 2. spoel overvloedig met water.
 3. laat drogen in de schaduw.
- Plaats het filter terug in het toestel.

FOUTOPSPORING

!WAARSCHUWING!

Bij problemen of abnormaal functioneren moet u het toestel onmiddellijk uitzetten. Haal de stekker uit het stopcontact en contacteer een erkend servicetechnicus. Enkel het toestel uitzetten, is niet voldoende. U moet de voeding verbreken.

Vooraleer u technische bijstand vraagt, kan u volgende punten zelf controleren:

	Symptomen	Problemen	Zie pagina
Normale werking	Werkt niet onmiddellijk	- Als het toestel is gestopt en onmiddellijk weer wordt opgestart, zal de compressor gedurende 3 minuten stoppen om de zekeringen niet te laten springen. - Als de stekker wordt uitgetrokken en daarna opnieuw ingestoken, zal gedurende 3 minuten het beveiligingscircuit in werking treden om het toestel te beschermen.	-
	Geluid	- Tijdens de werking van het toestel en onmiddellijk na het stoppen, kan u water horen lopen in de leidingen. Gedurende 2 à 3 minuten na het opstarten kan dit geluid ook waarneembaar zijn (= geluid van stromend koelmiddel). - Tijdens de werking kan u kleine 'krak'-geluidjes horen, dit komt door de uitzetting en inkrimping van de frontplaat door de temperatuursveranderingen.	-
		- Tijdens Heating functie kan af en toe een sissend geluid te horen zijn. Dit komt van de automatische ontdooiing (Automatic defrosting).	8
	Geur	- De binnenunit kan bepaalde geuren afgeven. Dit komt door geuren uit de ruimte die worden opgenomen door de binnenunit (tabak,...).	-
	Damp	- Een beetje damp kan uit de binnenunit komen	-

		tijdens de Cooling en Dry functie door de plotse afkoeling van de lucht in de ruimte wat condensvorming en damp kan veroorzaken.	
		- Ook tijdens de automatische ontdooicyclus kan het toestel stoppen en damp produceren.	8
	Uitblaas is zwak of stopt	- De ventilator draait met lage snelheid wanneer de Heating functie wordt gestart om de inwendige onderdelen te laten opwarmen. - Als de kamertemperatuur stijgt tijdens de Heating functie zal de buitenunit stoppen en de ventilator van de binnenunit met zeer lage snelheid draaien. Als u de ruimte verder wil verwarmen moet de thermostaat hoger worden ingesteld.	-
		- Tijdens de automatische ontdooicyclus zal de buitenunit tijdelijk stoppen. Het OPERATION controlelampje zal knipperen.	8
		- De ventilator draait met lage snelheid tijdens de functie Dry of wanneer het toestel de kamertemperatuur aan het bewaken is.	9
		- De ventilator draait met zeer lage snelheid in de SUPER QUIET functie.	8
		- De ventilator draait met zeer lage snelheid in de monitor AUTO functie.	8
	Water lekt van de buitenunit	- Tijdens de automatische ontdooicyclus kan er water van de buitenunit lekken.	8

	Symptomen	Te controleren punten	Zie pagina
Nogmaals controleren	Werkt niet	- Is de voedingsstekker aangesloten? - Is er een stroompanne geweest? - Zijn er zekeringen gesprongen?	-
		- Werkt de timer?	9-10
	Zwakke koeling	- Is het filter vuil? - Is het filter of de aanzuig geblokkeerd? - Is de thermostaat correct ingesteld? - Staat er een raam of deur open? - In Cooling functie: komt er rechtstreeks zonlicht binnen? (sluit de gordijnen). - In Cooling functie: staan er verwarmings-toestellen of computers in de ruimte of zijn er te veel mensen aanwezig?	16
		- Staat de SUPER QUIET functie ingesteld?	8
	Het toestel werkt niet volgens de instellingen op de afstandsbediening	- Zijn de batterijen van de afstandsbediening leeg? - Zijn de batterijen op de juiste manier in de afstandsbediening gestoken?	6

Als er nog steeds problemen zijn nadat u deze punten gecontroleerd heeft, als u een brandlucht waarneemt, als zowel het TIMER controlelampje (groen) als het OPERATION controlelampje (rood) knipperen, of als enkel het TIMER controlelampje (groen) knippert, zet dan onmiddellijk de airconditioner uit, verbreek de voeding en contacteer een erkend servicetechnicus.

www.general-airco.be
verdeeld door Orcon nv



www.general-airco.nl
verdeeld door Orcon bv